



HELFER LEVA

2019

LISTE DE PRIX

PRODUITS EN BÉTON

AMÉNAGEMENTS EXTÉRIEURS

BÂTIMENTS

GÉNIE-CIVIL

ÉLÉMENTS PRÉFABRIQUÉS

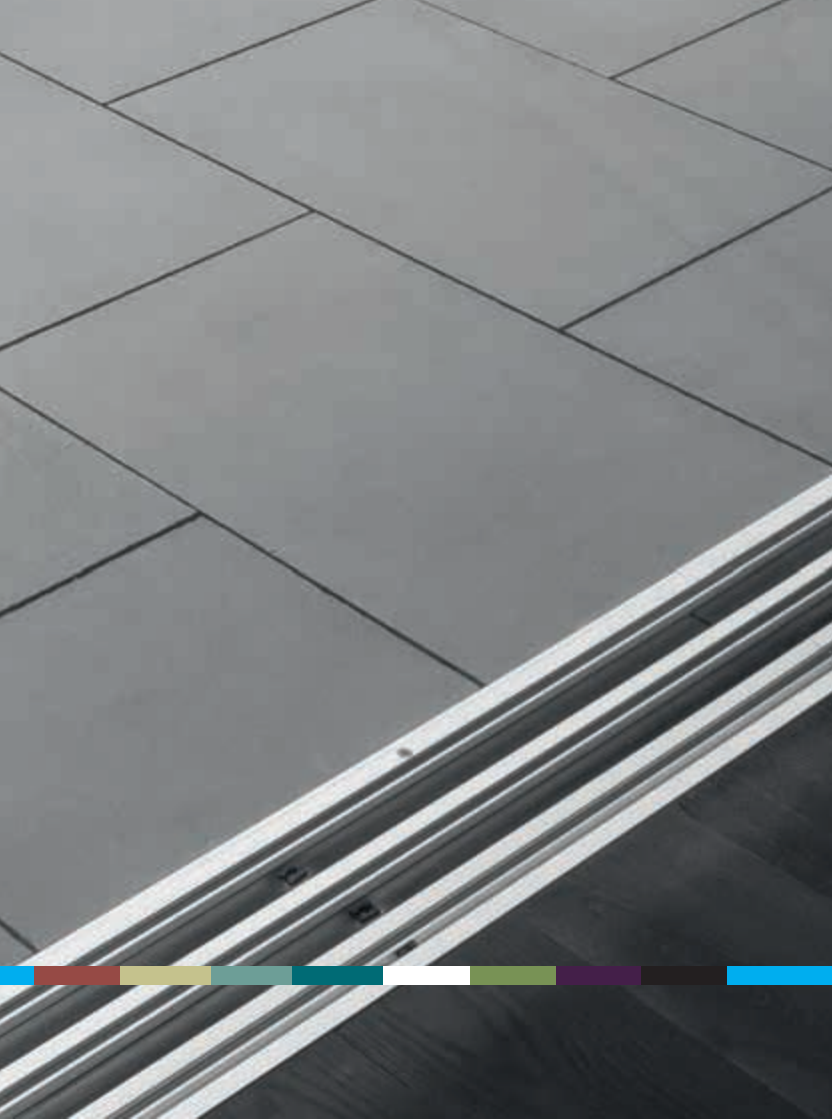

Index alphabétique

Alphabetisches Inhaltsverzeichnis



Tuyaux et accessoires

Rohre und Zubehör



Bordures et accessoires

Randsteine und Zubehör



Briques – Plots

Hohlblocksteine – Zementsteine



Sauts-de-loup

Lichtschächte



Articles de jardin – Pavés – Imprégnations

Gartenartikel – Pflastersteine – Imprägnierung



Pavés

Pflastersteine



Éléments de talus

Böschungselemente



Pierres artificielles

Kunststeine

Conditions générales

Allgemeine Bedingungen

A

Anneaux en béton **4-5**

B

Bacs à plantes NOSTRA **111-112**

Bonifications de transport **148**

Bordures **23**

Bordures de dalle **120**

Bordures de trottoir (type Etat de Fribourg) **22**

Bordures de trottoir (type Etat de Neuchâtel) **27**

Bordures de trottoir (type Etat de Vaud) **25**

Bordures **28**

Briques apparentes en béton CBH **38-39**

Briques creuses RAPID **32-33**

Briques creuses RAPID à emboîtement **34**

Briques creuses RAPID GM à emboîtement **34**

Briques de coffrage (COFFRA) **36**

C

Cadres de grille (type gueule de loup) **29**

Cadres de grille type cintré **28**

Cadres de grille U **29**

Caniveaux (puits d'aération) **12**

Caoutchouc **120**

Conditions générales **138-148**

Cônes asymétriques et symétriques **10**

Cônes ovales asymétriques **11**

Couvercles BEGU **15**

Couvercles en béton + béton armé **16**

Couvercles en béton avec ouverture de contrôle **17**

Couvertines et marquises en simili **135**

D

Dalles à gazon / parking ERBA **99**

Dalles de jardin (béton lavé) - SCALA **69-70**

Dalles de jardin (béton lisse) - TOSCA **66-67**

Dalles de jardin (sabblées) - GARDA **48-53**

Dalles de jardin (sabblées) - GARDA - Not. Techn. **49**

Dalles de jardin (sabblées) - VERNA **61-63**

Dalles GARDA polies **74**

Dépotoir type Etat NE **27**

E

Elements de talus Botanico **107-110**

Encadrements de portes ou de fenêtres **132**

Escaliers de jardin (béton lavé) - SCALA **71-73**

Escaliers de jardin (béton lisse) - TOSCA **68**

Escaliers de jardin (sabblés) - VERNA **64-65**

Escaliers de jardin (sabblés) - GARDA **58-60**

Escaliers monolithes en ciment et simili **122-124**

Exemples de pose de pavés : STRESA **88**

F

Fixation pour puits d'aération **13**

Fixations pour SDL abri ou SDL standard **45**

Fonds coniques / dépotoir type Etat VD **9**

Frises palières **120**

G

Grille pour cadre	28
Grilles caillebotis pour SDL	45
Grilles caillebotis demi-ronde	13
Grilles palier	119
Gueulards	26
Gueules de loup	26-27
Gueules de loup (type Etat de Vaud)	26

L

Limons de délimitations (bordures)	24
Linteaux	37-38

M

Marches d'escaliers droites et tournantes	118
Marches et paliers en forme de plaques (simili)	127-128
Marches tournantes	128-130
Margelles de jardin (sablées) - GARDA	54-56
Margelles de piscine - VERNA	63
Murs de soutènement «L» TERRA	105-106

P

Paliers	119
Paliers en béton lavé	129
Paliers en ciment moulé	119
Paliers en forme de plaque	129
Paliers en simili	127

Pavés DECORO	97
Pavés NATURO	101
Pavés PICCOLO	99
Pavés ROMA	93-96
Pavés SCARPA	81-82
Pavés SCARPA - filtrants	83-84
Pavés STRESA	87-88
Pavés TERZO	89
Pavés TERZO - filtrants	91-92
Planches ciment	112
Plaques filtrantes	33
Plateaux pour sacs coupe-vent	18
Plots pleins à emboîtement	36
Plots pleins béton	35
Poteaux en béton avec rainures	114-115
Puits d'aération	12

R

Rampants (type Etat de Fribourg)	22
Rampants (type Etat de Vaud)	25
Résistance au feu	39
Revêtements de paliers	126

S

Sacs coupe-vent	18
Sauts-de-loup béton	42-44
Sorties de secours	14

T

Tablettes de fenêtres et seuils	131
Tubes en béton	3
Tuyaux en béton	2
Tuyaux en béton pour puits perdus	9
Tuyaux et tubes en béton avec fond	6
Tuyaux ovales	11
Tuyaux ovoïdes	15
Tuyaux, tubes, anneaux - grands diamètres	7

A			
Abgrenzungsrandsteine (Randsteine)	24	Bordüren	28
Allgemeine Bedingungen	138-148	Botanico Element	107-110
Anschlusssteine	22	D	
Asymetrische und zentrische Konus	10	Dachwasserkasten	18
B		Decker für Dachwasserablauf	18
Bassin - umrandungselemente GARDA	54-56	Dreiarmschachtrahmen mit Randstein	29
Bassin - umrandungselemente VERNA	63	E	
Befestigungen für Entlüftungsschacht	13	Eiförmige Röhren	15
Befestigungen für Lichtschacht	45	Einfahrtsteine	23
Begu-Deckel	15	Erba-Gitterplatten / Parkingsteine	99
Beispiele für Verlegung Pflastersteine	85	F	
Betonblocksteine	35	Fensterbrett	131
Betondeckel mit Kontrollöffnung	17	Fensterrahmen	132
Betonpfosten mit Nuten	114-115	Feuerresistenz	39
Betonplatten GARDA (gestrahlte Oberfläche)	48-53	G	
Betonplatten SCALA (Waschbeton)	69-70	Geschliffene Platten	74
Betonplatten TOSCA (glatter Oberfläche)	66-67	Gestrahltwinkelstufen - GARDA	58-60
Betonplatten VERNA (gestrahlte Oberfläche)	61-63	Gestrahltwinkelstufen - SCALA	71-73
Betonrohren	2-3	Gestrahltwinkelstufen - TOSCA	68
Betonringe	4-5	Gestrahltwinkelstufen - VERNA	64-65
Blocksteine	35	Gitterroste für Lichtschächte	45

H	
Hohlblocksteine Typ Rapid	32-33
Hohlblocksteine Typ Rapid GM	34
K	
Konisch Schachtboden	9
Kunststein Treppenabsatz	127
L	
Lichtschächte	42-43-44
Luftschächte	12
M	
Monolithische Treppen aus Beton oder Kunststein	122-124
N	
Notausstiegs-Schächte	14
Notizblatt für Verlegung GARDA Platten	49
O	
Ovalkonus	11
Ovalröhren	11
P	
Pflastersteine DECORO	97
Pflastersteine NATURO	101
Pflastersteine PICCOLO	99
Pflastersteine SCARPA	81-84
Pflastersteine STRESA	87-88
Pflastersteine TERZO	89-92
Pflastersteine ROMA	93-96
R	
Rahmengitter	28
Randsteine	23
Randstein FR	22
Randsteine (Typ Staat Waadt)	25
Randsteine (Typ Staat Neuenburg)	27
Rinnsteine	12
Rohrringe aus Beton	4-5
Rohre (grosser Durchmesser)	7
Rohre mit Boden	6
S	
Schachtrahmen	26
Schalungssteine (COFFRA)	36
Sichtmauersteine CBH	38-39
Sickerplatten	33
Sickerschächte	9
Stellplatten	112
Stützmauer «L» TERRA	105-106
Stürze	37-38

T

Transportvergütung	148
Treppenabsatz	119-127
Türrahmen	132

U

Übergang Randstein	22
--------------------------	-----------

W

Washbeton Treppenabsatz	130
-------------------------------	------------



HELFER



Tuyaux et accessoires

Rohre und Zubehör



TUYAUX EN BÉTON

N° article		Ø intérieur [cm]	Hauteur [cm]	KG [pce]	CHF [pce]
102003	*	15	100	43	43.20
102004		20	100	57	50.40
102005		25	100	75	59.50
102006		30	100	110	78.50
102008		40	100	175	111.00
102009		50	100	260	147.00
102010		60	100	345	182.00
102011		80	100	555	257.00
102012		100	100	860	389.00
102013	*	125	100	1000	555.00
102108	*	150	100	1200	770.00

* sur demande

TUYAUX EN BÉTON ARMÉ

N° article		Ø intérieur [cm]	Hauteur [cm]	KG [pce]	CHF [pce]
102014		100	100	870	815.00

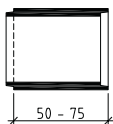

TUBES EN BÉTON

N° article		Ø intérieur [cm]	Hauteur [cm]	KG [pce]	CHF [pce]
102018	*	15	50	22	33.40
102019	*	20	50	29	39.20
102020		25	50	38	45.20
102021		30	50	55	59.50
102023		40	50	90	87.50
102024		50	50	130	102.00
102025		60	50	170	123.00
102026		80	50	280	184.00
102027		100	50	425	272.00
102028	*	125	50	500	429.00
102029	*	150	50	615	570.00
102091	*	60	75	246	182.00
102092	*	80	75	406	257.00
102093	*	100	75	645	392.00

* sur demande

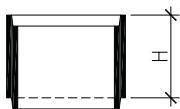

ANNEAUX EN BÉTON

N° article		Ø intérieur [cm]	Hauteur [cm]	KG [pce]	CHF [pce]
102031		20	25	15	39.20
102032		25	25	22	45.20
102033	*	30	25	25	59.50
102154	*	40	10	19	87.50
102034	*	40	15	26	87.50
102035		40	25	45	87.50
102036		50	10	27	102.00
102037		50	15	40	102.00
102038		50	20	54	102.00
102039		50	25	64	102.00
102150		50	30	76	102.00
102040		60	10	36	123.00
102041		60	15	47	123.00
102042		60	20	65	123.00

* sur demande

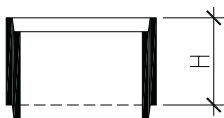

ANNEAUX EN BÉTON

N° article	Ø intérieur [cm]	Hauteur [cm]	KG [pce]	CHF [pce]
102043	60	25	82	123.00
102151	60	30	98	123.00
102044	80	10	53	184.00
102045	80	15	82	184.00
102046	80	20	110	184.00
102047	80	25	139	184.00
102152	80	30	165	184.00
102048	100	10	83	272.00
102049	100	15	130	272.00
102050	100	20	173	272.00
102051	100	25	217	272.00
102153	100	30	260	272.00
102052	* 125	25	254	429.00
102053	* 150	25	305	505.00

* sur demande

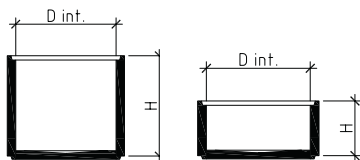
TUYAUX ET TUBES EN BÉTON AVEC FOND

N° article	Ø intérieur [cm]	Hauteur [cm]	KG [pce]	CHF [pce]
102064	30	55	66	110.00
102055	30	105	115	115.00
102065	40	55	105	154.00
102056	40	105	200	170.00
102066	50	55	170	203.00
102057	50	105	310	224.00
102067	60	55	230	237.00
102058	60	105	405	287.00
102068	80	55	370	358.00
102059	80	105	690	423.00
102069	100	55	595	486.00
102060	100	105	1020	634.00
102070	* 125	55	790	740.00
102061	* 125	105	1290	870.00
102071	* 150	55	995	905.00
102062	* 150	105	1700	1'200.00

* sur demande

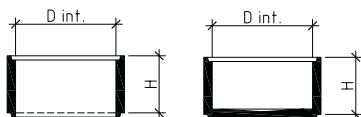
TUYAUX, TUBES, ANNEAUX - GRANDS DIAMÈTRES

N° article		Ø intérieur [cm]	Hauteur [cm]	KG [pce]	CHF [pce]
Sans fond					
102053	*	150	25	305	505.00
102029	*	150	50	615	570.00
102108	*	150	100	1200	770.00
102109	*	200	25	475	540.00
102110	*	200	50	950	790.00
102111	*	200	75	1425	1'080.00
102112	*	200	100	1900	1'190.00
102113	*	250	50	1200	990.00
102114	*	250	75	1800	1'390.00
102115	*	300	50	1430	1'500.00
102116	*	300	75	2145	1'830.00
Avec fond					
102118	*	150	55	995	905.00
102062	*	150	105	1713	1'200.00
102120	*	200	55	1700	1'290.00
102121	*	200	105	2650	1'760.00
102122	*	250	55	2465	1'800.00
102123	*	300	55	3900	3'220.00

* sur demande



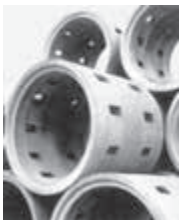

TUYAUX EN BÉTON POUR PUIITS PERDUS

N° article	Ø intérieur [cm]	Hauteur [cm]	KG [pce]	CHF [pce]
102073	60	100	310	300.00
102074	80	100	520	435.00
102075	100	100	800	660.00
102076 *	125	100	1010	860.00
102077 *	150	100	1175	1'290.00

* sur demande

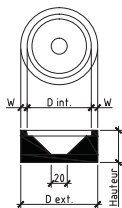

FOND CONIQUE / DÉPOTOIR TYPE ÉTAT VD

N° article	Ø intérieur [cm]	Hauteur [cm]	KG [pce]	CHF [pce]
102160 *	60	40	272	283.00
102161 *	80	40	350	381.00

* sur demande

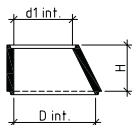

CÔNES ASYMÉTRIQUES

N° article	Ø intérieur [cm]	Hauteur [cm]	KG [pce]	CHF [pce]
102125	80/60	50	250	269.00
102126	80/60	65	320	269.00
102127	80/60	100	515	292.00
102140	100/60	50	370	374.00
102128	100/60	65	463	374.00
102129	100/60	100	692	580.00
102139 *	100/70	50	400	575.00
102130 *	125/60	65	680	590.00
102141 *	125/60	80	820	590.00
102131 *	150/60	100	1134	940.00

* sur demande

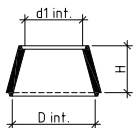

CÔNES SYMÉTRIQUES

N° article	Ø intérieur [cm]	Hauteur [cm]	KG [pce]	CHF [pce]
102132 *	80/60	50	250	280.00
102133 *	100/60	50	370	375.00
102138 *	125/60	65	495	535.00

* sur demande

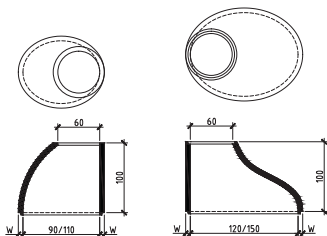

CÔNES OVALES ASYMÉTRIQUES

N° article	*	∅ intérieur [cm]	Hauteur [cm]	KG [pce]	CHF [pce]
102134	*	90/110/60	100	723	710.00
102135	*	120/150/60	100	1050	965.00

* sur demande

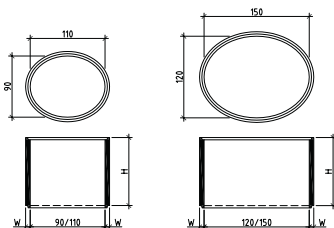

TUYAUX OVALES

N° article	*	∅ intérieur [cm]	Hauteur [cm]	KG [pce]	CHF [pce]
102101	*	90/110	25	190	322.00
102100	*	90/110	50	363	364.00
102099	*	90/110	75	600	454.00
102098	*	90/110	100	800	560.00
102104	*	120/150	25	271	310.00
102103	*	120/150	50	554	485.00
102102	*	120/150	100	1143	755.00

* sur demande



CANIVEAUX [PUITS D'AÉRATION]

N° article		Ø intérieur [cm]	Longueur [cm]	KG [pce]	CHF [pce]
105001	*	10	100	13	44.20
105003	*	15	100	20	51.00
105004		20	100	25	65.50
105005		25	100	33	69.00
105007		30	50	25	72.00
105006		30	100	50	88.00
105009		40	50	40	96.00
105008		40	100	80	121.00
105011		50	50	63	135.00
105010		50	100	125	177.00
105013		60	50	85	177.00
105012		60	100	170	236.00
105016		80	50	140	263.00
105015		80	100	280	327.00
105017		100	100	420	454.00

* sur demande

GRILLES CAILLEBOTIS DEMI-RONDE

N° article	Ø intérieur [cm]	Ø extérieur [cm]	Dim. mailles [mm]	CHF [pce]
105028	25	27	30x30	72.00
105020	30	33	30x30	80.00
105021	40	44	30x30	89.00
105022	50	54	30x30	121.00
105023	60	64	30x30	147.00
105024	80	86	30x30	237.00

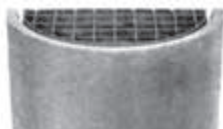
FIXATION POUR PUIITS D'AÉRATION

N° article		CHF [pce]
105026	la paire	53.00

FIXATION POUR PUIITS D'AÉRATION ISOLATION

105027	la paire	53.00
--------	----------	-------

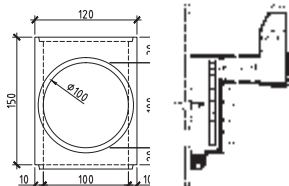

SORTIES DE SECOURS POUR LA PROTECTION CIVILE

N° article	Fond	Ø [cm]	KG [pce]	CHF [pce]
Sortie type 1 pour tuyaux				
104003	sans fond	100	1650	1'450.00
104001	avec fond	100	1780	1'650.00

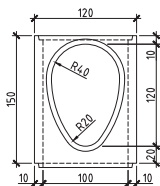

Sortie type 2 pour tuyaux ovoïdes

104004	sans fond	80/120	1650	1'450.00
104002	avec fond	80/120	1780	1'650.00

Echelons

104010				34.00
--------	--	--	--	-------

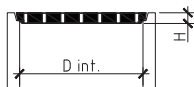

Couvercle perforé non carrossable

103001		60	35	165.00
103000	*	70	44	197.00

* sur demande

Tuyaux ovoïdes longueur 100 cm

102137	*	80/120	820	670.00
--------	---	--------	-----	--------

* sur demande

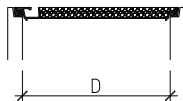
COUVERCLES BEGU

N° article	Ø [cm]	Charge max.	To./roue	CHF [pce]
------------	--------	-------------	----------	-----------

en béton armé avec couvercle et cadre en fonte

103025	50	3 to.	1 to.	160.00
--------	----	-------	-------	--------

103026	50	5 to.	3 to.	221.00
--------	----	-------	-------	--------

103027	60	3 to.	1 to.	192.00
--------	----	-------	-------	--------

103028	60	5 to.	3 to.	243.00
--------	----	-------	-------	--------

103029	60	15 to.	5 to.	319.00
--------	----	--------	-------	--------

103033	80	5 to.	3 to.	452.00
--------	----	-------	-------	--------

103034	80	15 to.	5 to.	604.00
--------	----	--------	-------	--------

Cercle en fonte

103035	60			67.00
--------	----	--	--	-------

103037	80			135.00
--------	----	--	--	--------

**COUVERCLES EN BÉTON**

N° article	Ø [cm]	KG [pce]	CHF [pce]
non carrossables, charge par roue 800 kg			
103002	10	0.7	45.30
103003	12	1	45.30
103004	15	2	45.30
103005	20	3	50.50
103006	25	5	50.50
103007	30	8	60.50
103009	40	14	71.50
103010	50	22	98.50
103011	60	40	130.00
103012	70	55	156.00
103013	80	63	208.00
103014	100	106	262.00

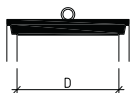

carrossables, béton armé, 5 to./roue			
103016	30	18	114.00
103018	40	42	150.00
103019	50	75	225.00
103020	60	95	237.00
103022	80	185	389.00
103023	100	298	580.00
103031 *	125	345	825.00
103051 *	150	574	1'090.00

* sur demande

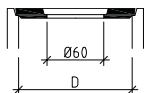

COUVERCLES EN BÉTON - TROU D'HOMME

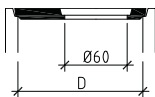
N° article	Ø tuyaux	KG [pce]	CHF [pce]
avec ouverture de contrôle [trou homme] centrée carrossable			
103039	80/60	150	390.00
103040	100/60	200	585.00
103041 *	125/60	410	830.00
103042 *	150/60	565	1'090.00

avec ouverture de contrôle [trou homme] excentrée carrossable

103045	80/60	150	390.00
103046	100/60	200	585.00
103047 *	125/60	410	830.00
103048 *	150/60	565	1'090.00

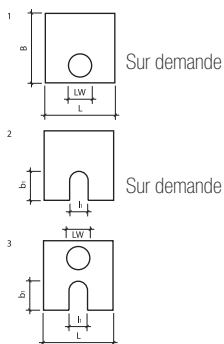
* sur demande



SACS À COUPE-VENT

N° article	Dim. int. [cm]	Dim. plat. [cm]	KG [pce]	CHF [pce]
Sacs à coupe-vent				
201072	30/30		70	151.00
201073	40/40		120	201.00
Plateaux pour sacs à coupe-vent				
201075	30/30	40/40	25	89.00
201076	40/40	50/50	50	104.00





Bordures et accessoires

Randsteine und Zubehör

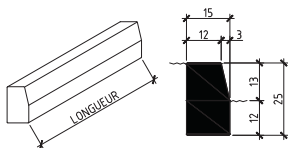
**BORDURES DE TROTTOIR - TYPE ETAT DE FRIBOURG**

N° article	Dimensions [cm]	KG [pce]	PCS [pal]	CHF [pce]
Bordure de trottoir, 15/25				
301004	12/15/25/25	22	100	22.20
301003	12/15/25/33	29	54	24.60
301002	12/15/25/50	43	36	25.70
301001	12/15/25/100	85	18	38.50

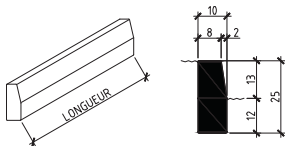
**Bordure de trottoir, 10/25**

301010	8/10/25/25	15	108	22.60
301009	8/10/25/33	19	81	25.70
301008	8/10/25/50	29	54	24.70
301007	8/10/25/100	57	27	33.60

**Rampants de transition, 15/25**

301011	15/25/100	71	droite	100.50
301013	15/25/100	71	gauche	100.50

Rampants de transition, 10/25

301012	10/25/100	53	droite	100.50
301014	10/25/100	53	gauche	100.50

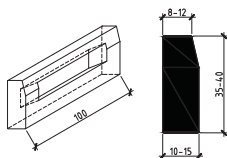
**BORDURES**

N° article	Dimensions [cm]	KG [pce]	PCS [pal]	CHF [pce]
Bordure gueule de loup				
301015	12/15/40/100	85		170.00
301016	8/10/35/100	60		148.00

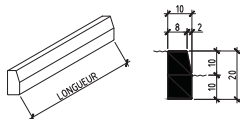
**Bordure extérieure de trottoir 10/20**

301020	10/20/25	11	108	16.50
301019	10/20/33	15	81	17.40
301018	10/20/50	25	54	18.00
301017	10/20/100	50	27	27.00

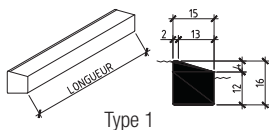

Type 1

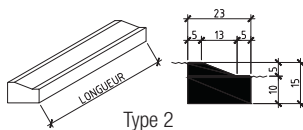

Type 2

Bordure d'entrée, type 1

301032	15/16/25	13		19.70
301031	15/16/33	18		24.60
301030	15/16/50	27		26.90
301029	15/16/100	53		43.00

Bordure d'entrée, type 2

301033	23/15/100	75		49.90
--------	-----------	----	--	--------------

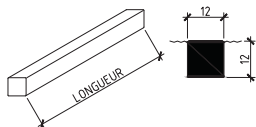

LIMONS DE DÉLIMITATION (BORDURES)

N° article	Dimensions [cm]	KG [pce]	PCS [pal]	CHF [pce]
------------	-----------------	----------	-----------	-----------

Limons de délimitation 12/12, chanfreinés

301024	12/12/25	9	160	14.30
301023	12/12/33	19	120	15.70
301022	12/12/50	12	80	16.70
301021	12/12/100	38	40	24.50

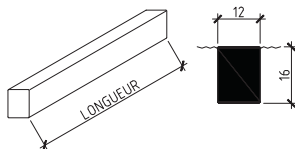

Limons de délimitation 12/16, chanfreinés

301028	12/16/25	12	128	15.20
301027	12/16/33	15	96	16.80
301026	12/16/50	23	64	18.30
301025	12/16/100	45	32	27.10

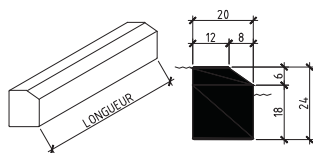

BORDURES DE TROTTOIR - TYPE ETAT DE VAUD

N° article	Dimensions [cm]	KG [pce]	PCS [pal]	CHF [pce]
Bordure de trottoir, 20/24				
302004	20/24/25	25	48	22.50
302003	20/24/33	33	36	22.70
302002	20/24/50	50	24	22.70
302001	20/24/100	100	12	29.10

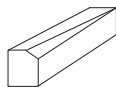

Rampants de transition

N° article	Dimensions [cm]	KG [pce]	Type	CHF [pce]
302006	20/24/100	70	droite	106.00
302007	20/24/100	70	gauche	106.00

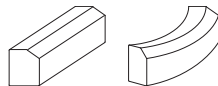

Bordure cintrée pour îlots, rayon de 0.50 à 6.00 m

302005	*	20/24/100		66.00
--------	---	-----------	--	--------------

* sur demande

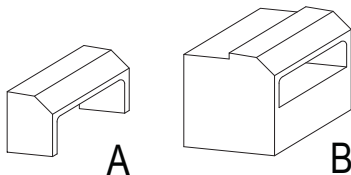

Bordures avec gueulard, avec fer galvanisé (raccord. Ø 20 cm)

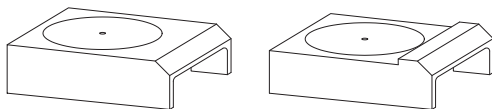
302008	*	65	42	Type A	165.00
302009	*	65	115	Type B	329.00

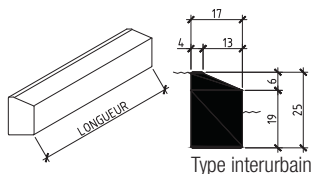

Gueules de loup - plaques à bouchon profilées - couvercle en fonte

302010	*	80/90/20	250	dessus brut	765.00
302011	*	80/90/20	250	dessus fini	765.00

* sur demande

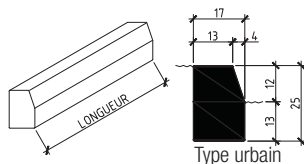

Type interurbain



Type urbain

BORDURES DE TROTTOIR - TYPE ETAT DE NEUCHÂTEL

N° article	Dimensions [cm]	KG [pce]	Type	CHF [pce]
Bordure de trottoir, 17/25				
303003	17/25/25	23	interurbain	24.50
303002	17/25/50	45	interurbain	28.20
303001	17/25/100	90	interurbain	34.60
303006	17/25/25	23	urbain	24.50
303005	17/25/50	45	urbain	28.20
303004	17/25/100	90	urbain	34.60

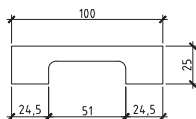

Gueules de loup

303007	100/25	ouvert	120.00
303008	100/25	fermé	120.00

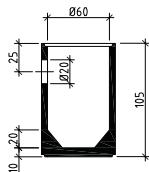

Dépotoir - Type Etat de Neuchâtel

303011	60/105/95	460	325.00
--------	-----------	-----	---------------

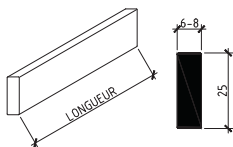
**BORDURETTES**

N° article	Dimensions [cm]	KG [pce]	PCS [pal]	CHF [pce]
304003	6/25/25	8	180	10.50
304002	6/25/50	16	90	11.50
304001	6/25/100	32	45	15.40
304006	8/25/25	11	132	10.00
304005	8/25/50	21	66	14.10
304004	8/25/100	42	33	17.40

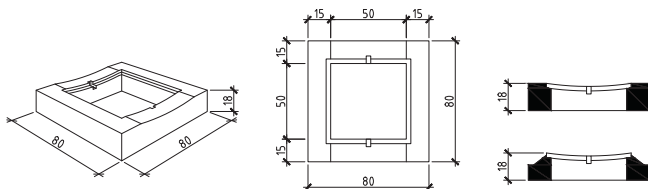
**CADRES DE GRILLE**

N° article	Dimensions [cm]	KG [pce]	Type	CHF [pce]
Avec battues en fer L				
305001	80/80	150	Fini	304.00
305002	80/80	150	Fer débordant	304.00
305003	56/56	34	Grille fer cintré	405.00

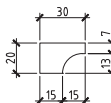
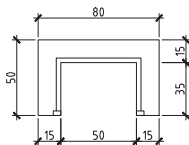
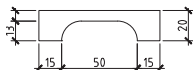
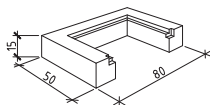

CADRES DE GRILLE

N° article	Dimensions [cm]	KG [pce]	Type	CHF [pce]
Avec battues en fer U				
305004	80/50	80	Fini	193.00
305005	80/50	60	Fer débordant	193.00
305006	80/50/20	90	Gueule de loup	150.00
305007	56/38	25	Grille fer plat	340.00





Briques – Plots

Hohlblocksteine – Zementsteine



BRIQUES CREUSES

N° article	La / Ht / Lo [cm]	KG [pce]	PCS [pal]	KG [pal]	M2 [pal]	PCS [m2]	CHF [m2]
------------	-------------------	-------------	--------------	-------------	-------------	-------------	-------------

Briques creuses RAPID

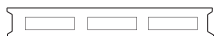

401001	7.5/19/50	9	130	1170	13	10	22.10
--------	-----------	---	-----	------	----	----	-------



401002	10/19/50	12	108	1296	10.8	10	23.60
--------	----------	----	-----	------	------	----	-------



401003	12.5/19/50 (2 parois)	13	96	1248	9.6	10	24.40
--------	-----------------------	----	----	------	-----	----	-------



401004	12.5/19/50 (3 parois)	15	96	1440	9.6	10	26.80
--------	-----------------------	----	----	------	-----	----	-------



401005	12.5/25/50	16	64	1024	8	8	27.60
--------	------------	----	----	------	---	---	-------

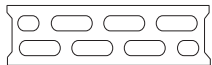

401006	15/19/50	17.5	84	1470	8.4	10	29.70
--------	----------	------	----	------	-----	----	-------

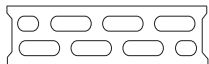

401007	15/25/50	20	56	1120	7	8	31.70
--------	----------	----	----	------	---	---	-------



BRIQUES CREUSES

N° article	La / Ht / Lo [cm]	KG [pce]	PCS [pal]	KG [pal]	M2 [pal]	PCS [m2]	CHF [m2]
------------	-------------------	-------------	--------------	-------------	-------------	-------------	-------------

Briques creuses RAPID

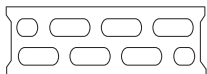

401008	17.5/19/50	18	72	1296	7.2	10	33.60
--------	------------	----	----	------	-----	----	-------

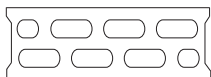

401009	17.5/25/50	21	48	1008	6	8	35.10
--------	------------	----	----	------	---	---	-------

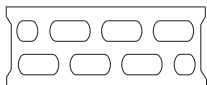

401010	20/19/50	21	60	1260	6	10	39.60
--------	----------	----	----	------	---	----	-------

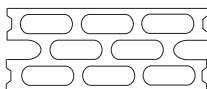

401011	24/19/50	30	48	1440	4.8	10	44.70
--------	----------	----	----	------	-----	----	-------

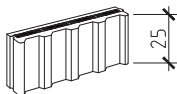
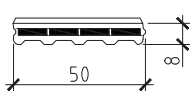

PLAQUES FILTRANTES

N° article	La / Ht / Lo [cm]	KG [pce]	PCS [pal]	KG [pal]	M2 [pal]	PCS [m2]	CHF [m2]
405001	8/25/50 (2 parois)	11	96	1056	12	8	19.20



BRIQUES CREUSES À EMBOÎTEMENT

N° article	La / Ht / Lo [cm]	KG [pce]	PCS [pal]	KG [pal]	M2 [pal]	PCS [m2]	CHF [m2]
------------	-------------------	-------------	--------------	-------------	-------------	-------------	-------------

Briques creuses RAPID à emboîtement



403005	12.5/19/50	15	96	1440	9.6	10	28.00
--------	------------	----	----	------	-----	----	-------



403004	15/19/50	16	84	1344	8.4	10	31.00
--------	----------	----	----	------	-----	----	-------

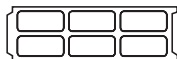

403006	17.5/19/50	17	72	1224	7.2	10	34.90
--------	------------	----	----	------	-----	----	-------

Briques creuses RAPID GM à emboîtement



Possibilité de pose avec la mini-grue.

403001	12.5/24/50	23	64	1472	8	8	30.60
--------	------------	----	----	------	---	---	-------



Possibilité de pose avec la mini-grue.

403002	15/24/50	25	56	1400	7	8	33.10
--------	----------	----	----	------	---	---	-------



Possibilité de pose avec la mini-grue.

403003	17.5/24/50	29	48	1392	6	8	37.00
--------	------------	----	----	------	---	---	-------



PLOTS PLEINS BÉTON

N° article	La / Ht / Lo [cm]	KG [pce]	PCS [pal]	KG [pal]	M2 [pal]	PCS [m2]	CHF [m2]
------------	-------------------	-------------	--------------	-------------	-------------	-------------	-------------

Plots pleins



402001	7.5/19/50	15	78	1170	7.8	10	25.60
--------	-----------	----	----	------	-----	----	-------



402002	10/19/50	17	72	1224	7.2	10	29.30
--------	----------	----	----	------	-----	----	-------

Plots pleins DB



402003	12.5/19/50 (*52 DB)	21	64	1344	6.4	10	34.60
--------	---------------------	----	----	------	-----	----	-------

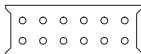

402004	15/19/40 (*56 DB)	20	60	1200	4.8	12.5	41.60
--------	-------------------	----	----	------	-----	------	-------



402005	17.5/19/40 (*57 DB)	21	50	1050	4.0	12.5	49.50
--------	---------------------	----	----	------	-----	------	-------

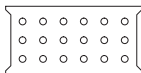

402000	20/19/30 (*57 DB)	19	64	1216	3.64	17.5	60.50
--------	-------------------	----	----	------	------	------	-------

* avec crêpis



PLOTS PLEINS À EMBOÎTEMENT

N° article	La / Ht / Lo [cm]	KG [pce]	PCS [pal]	KG [pal]	M2 [pal]	PCS [m2]	CHF [m2]
------------	-------------------	-------------	--------------	-------------	-------------	-------------	-------------

Plots pleins DB GM à emboîtement



Possibilité de pose avec la mini-grue.

404001	12.5/24/50	28	48	1344	6	8	36.50
--------	------------	----	----	------	---	---	-------

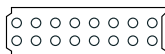

Possibilité de pose avec la mini-grue.

404002	15/24/50	30	48	1440	6	8	43.70
--------	----------	----	----	------	---	---	-------



Possibilité de pose avec la mini-grue.

404003	17.5/24/50	38	36	1368	4.5	8	51.90
--------	------------	----	----	------	-----	---	-------

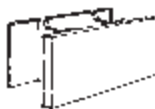
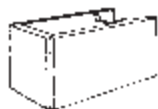

BRIQUES DE COFFRAGE

N° article	La / Ht / Lo [cm]	KG [pce]	PCS [pal]	KG [pal]	M2 [pal]	PCS [m2]	CHF [m2]
------------	-------------------	-------------	--------------	-------------	-------------	-------------	-------------

Coffra

406001	15/25/50	18	48	864	6	8	61.00
406002	20/25/50	19	40	760	5	8	66.00
406003	25/25/50	21	32	704	4	8	70.00

LINTEAUX EN BÉTON, MAÇONNERIE CRÉPIE

N° article	Longueur [cm]	KG [pce]	CHF [pce]
------------	---------------	----------	-----------

Linteaux 7.5/10

408001	100	24	25.00
408002	120	29	31.00
408003	140	34	33.00
408004	160	38	38.00
408005	180	43	42.00
408006	200	48	47.00
408007 *	300	72	127.00

Linteaux 7.5/12.5

408008	100	30	28.00
408009	120	36	36.00
408010	140	42	42.00
408011	160	48	45.00
408012	180	54	50.00
408013	200	60	57.00
408014 *	300	90	131.00

Linteaux 7.5/15

408015	100	36	39.00
408016	120	43	43.00
408017	140	50	50.00
408018	160	58	60.00
408019	180	65	67.00
408020	200	72	73.00
408021 *	300	108	135.00

* sur demande



LINTEAUX

N° article	Longueur [cm]	KG [pce]	CHF [pce]
Linteaux 7.5/17.5			
408022	100	42	41.00
408023	120	50	49.00
408024	140	59	60.00
408025	160	67	68.00
408026	180	76	76.00
408027	200	84	83.00
408028 *	300	126	157.00

* Linteaux en béton, maçonnerie apparente sur demande



BRIQUES APPARENTES EN BÉTON CBH

N° article	La / Ht / Lo [cm]	KG [pce]	PCS [pal]	KG [pal]	M2 [pal]	PCS [m2]	CHF [m2]
Briques normales - béton (gris)							
407007 *	12/13/12	3.2	192	1190	6.98	55	37.50
407006 *	12/13/25	6.2	192	1190	6.98	27.5	37.50
407009 *	15/13/12	3.9	192	1190	6.98	55	42.20
407008 *	15/13/25	7.3	168	1226	6.11	27.5	42.20
Briques normales - couleurs							
407013 *	12/13/12	3.2	192	1190	6.98	55	46.00
407012 *	12/13/25	6.2	192	1190	6.98	27.5	46.00
407015 *	15/13/12	3.9	192	1190	6.98	55	51.10
407014 *	15/13/25	7.3	168	1226	6.11	27.5	51.10



BRIQUES APPARENTES EN BÉTON CBH

N° article	La / Ht / Lo [cm]	KG [pce]	PCS [pal]	KG [pal]	M2 [pal]	PCS [m2]	CHF [m2]
Briques normales - blanc							
407019	* 12/13/12	3.2	192	1190	6.98	55	55.40
407018	* 12/13/25	6.2	192	1190	6.98	27.5	55.40
407021	* 15/13/12	3.9	192	1190	6.98	55	62.60
407020	* 15/13/25	7.3	168	1226	6.11	27.5	62.60
Briques modulaires - béton (gris)							
407031	* 14/19/14	7	210	1470	6.36	33	43.20
407030	* 14/19/29	13	140	1820	8.48	16.5	43.20
Briques modulaires - couleurs							
407033	* 14/19/14	7	210	1470	6.36	33	53.20
407032	* 14/19/29	13	140	1820	8.48	16.5	53.20
Briques modulaires - blanc							
407035	* 14/19/14	7	210	1470	6.36	33	65.00
407034	* 14/19/29	13	140	1820	8.48	16.5	65.00
Briques type Rapid							
407002	* 12/13/25	6.2	192	1190	6.98	27.5	28.10
407005	* 14/19/29	13	140	1820	8.48	16.5	32.00
407003	* 15/13/25	7.3	168	1226	6.11	27.5	32.20

* sur demande

RÉSISTANCE AU FEU BRIQUES RAPID ET PLOTS PLEINS SANS CRÉPI

Veillez vous référer à la directive AEAI, chapitre 3 "utilisation de matériaux de construction résistant au feu, bénéficiant d'une reconnaissance générale" alinéa 3.5.





Sauts-de-loup

Lichtschächte

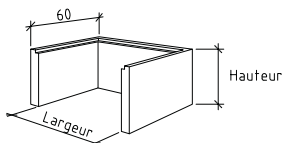

SAUTS-DE-LOUP BÉTON

N° article	Largeur [cm]	Profondeur [cm]	Hauteur [cm]	KG [pce]	CHF [pce]
SDL type abri 1 (ATM)					
409001	80	60	25	100	418.00
409002	80	60	50	200	418.00
409000	80	60	100	400	550.00
409003	80	60	130	520	730.00
409004	80	60	150	600	820.00
409006	80	60	180	710	905.00
409005	80	60	200	800	978.00



SAUTS-DE-LOUP BÉTON					
Profondeur 60 cm					
N° article	Largeur [cm]	Profondeur [cm]	Hauteur [cm]	KG [pce]	CHF [pce]
SDL type standard					
409007	80	60	25	85	239.00
409008	80	60	50	170	242.00
409009	80	60	100	340	354.00
409010	80	60	125	425	413.00
409011	80	60	150	510	480.00
409012	80	60	200	680	640.00
409013	100	60	25	102	254.00
409014	100	60	50	205	267.00
409015	100	60	100	410	414.00
409016	100	60	125	515	455.00
409017	100	60	150	620	565.00
409018	100	60	200	820	720.00
409019	120	60	25	110	275.00
409020	120	60	50	220	289.00
409021	120	60	100	440	439.00
409022	120	60	125	550	493.00
409023	120	60	150	660	645.00
409024	120	60	200	880	845.00
409025	140	60	25	120	300.00
409026	140	60	50	240	305.00
409027	140	60	100	480	478.00
409028	140	60	125	600	540.00
409029	140	60	150	720	705.00
409030	140	60	200	960	920.00



SAUTS-DE-LOUP BÉTON

Profondeur 80 cm

N° article		Largeur [cm]	Profondeur [cm]	Hauteur [cm]	KG [pce]	CHF [pce]
SDL type standard						
409048	*	80	80	25	92	345.00
409049		80	80	50	184	360.00
409050		80	80	100	368	468.00
409051		80	80	125	460	550.00
409052		80	80	150	552	640.00
409053	*	80	80	200	736	855.00
409054	*	100	80	25	101	352.00
409055		100	80	50	201	380.00
409056		100	80	100	402	565.00
409057		100	80	125	502	620.00
409058		100	80	150	603	720.00
409059	*	100	80	200	804	950.00
409060	*	120	80	25	121	387.00
409061		120	80	50	242	412.00
409062		120	80	100	484	605.00
409063		120	80	125	605	645.00
409064		120	80	150	726	810.00
409065	*	120	80	200	968	905.00
409066	*	140	80	25	138	415.00
409067		140	80	50	275	535.00
409068		140	80	100	550	615.00
409069		140	80	125	688	695.00
409070		140	80	150	825	835.00
409071		140	80	200	1100	995.00

* sur demande

GRILLES GALVANISÉES PR SDL (CAILLEBOTI)

N° article	Maille [mm]	Largeur [cm]	Profondeur [cm]	CHF [pce]
409035	33/22	84	48.5	120.00
409031	33/22	84	62	120.00
409036	33/22	104	48.5	132.00
409032	33/22	104	62	132.00
409037	33/22	124	48.5	163.00
409033	33/22	124	62	163.00
409038	33/22	146	48.5	188.00
409034	33/22	146	62	188.00

GRILLES GALVANISÉES PR SDL 80 (CAILLEBOTI)

N° article	Maille [mm]	Largeur [cm]	Profondeur [cm]	CHF [pce]
409075	33/22	86	83	136.00
409076	33/22	106	83	152.00
409077	33/22	126	83	184.00
409078	33/22	146	83	217.00

FIXATIONS POUR SDL STANDARD OU SDL ABRI

N° article	Type	CHF [paire]
409040	Fixation standard pr SDL	55.50
409072	Fixation isol. 4-10 cm	87.50
409073	Fixation isol. 11-16 cm	130.00
409074	Fixation isol. 17-22 cm	143.00
409042	Fixation pr SDL abri	55.50
409043	Antivol pour grilles sauts-de-loup	41.00





Articles de jardin – Pavés – Imprégnations

Gartenartikel – Pflastersteine – Imprägnierung



GAMME GARDA

Notre gamme de dalles sablées GARDA allie finesse et élégance. Elles sont fabriquées de manière à offrir une résistance optimale avec l'avantage d'avoir une épaisseur réduite qui convient autant pour les balcons et les terrasses que pour les grandes surfaces. Elle présente une large palette de coloris et agrémente merveilleusement tout aménagement extérieur. Elles s'intègrent naturellement avec d'autres matériaux tels que le bois, le métal et le béton.

Elles peuvent également être assorties à notre gamme d'escaliers, et sont disponibles dans les mêmes tons.

COULEURS

Notre gamme Garda se décline en plusieurs fabrications et teintes :

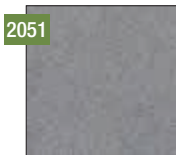

Ciment gris, grain fin



Ciment blanc, grain fin



Ciment gris, grain jaune



Jaune Sarraz

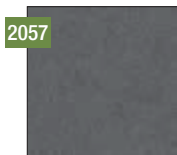

Anthracite, grain fin

FABRICATION PERSONNALISÉE





NOTICE TECHNIQUE

RÉPARTITION DES APPUIS POUR LES DALLES GARDA

TYPE DE POSE

Nous préconisons une pose sur taquets. Cette méthode permet aux dalles de mieux respirer et d'apporter une meilleure stabilité du produit dans le temps. Pour les dalles foncées, il est indispensable d'utiliser ce type de pose.

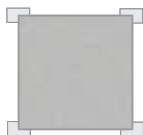

Dimensions 40/40/2.8 cm



Dimensions 60/40/2.8 cm

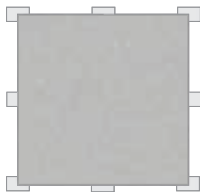

Dimensions 60/60/3.5 cm



Dimensions 120/40/3.5 cm

La pose sur taquets nécessite une répartition minimale pour chaque dimension.

La quantité et la position des appuis sont recommandées par le fournisseur des dalles. En cas de forte sollicitation l'épaisseur de la dalle peut être augmentée.

Nous restons à votre entière disposition pour tout complément d'informations techniques.



DALLES DE JARDIN (SABLÉES) - GARDA

N° article	Type	Lo [cm]	La [cm]	Ep [cm]	Angles	PCS [m2]	KG [pce]	PCS [pal]	CHF [m2]
Sablée, ciment gris grain fin									
503001	2051	40	40	2.8	Chanfr.	6.25	12	80	55.00
503011	2051	60	40	2.8	Chanfr.	4.16	17	52	55.00
503101	2051	60	60	3.5	Vifs	2.78	33	32	66.00
503111	2051	120	40	3.5	Vifs	2.08	45	20	66.00
Sablée, ciment gris grain fin, imprégnée									
504130	2051	40	40	2.8	Chanfr.	6.25	12	80	61.00
504147	2051	60	40	2.8	Chanfr.	4.16	17	52	61.00
504131	2051	60	60	3.5	Vifs	2.78	33	32	72.00
504148	2051	120	40	3.5	Vifs	2.08	45	20	72.00

DALLES DE JARDIN (SABLÉES) - GARDA

N° article	Type	Lo [cm]	La [cm]	Ep [cm]	Angles	PCS [m2]	KG [pce]	PCS [pal]	CHF [m2]
Sablée, ciment blanc grain fin									
503002	2052	40	40	2.8	Chanfr.	6.25	12	80	60.00
503012	2052	60	40	2.8	Chanfr.	4.16	17	52	60.00
503102	2052	60	60	3.5	Vifs	2.78	33	32	71.00
503112	2052	120	40	3.5	Vifs	2.08	45	20	71.00
Sablée, ciment blanc grain fin, imprégnée									
504132	2052	40	40	2.8	Chanfr.	6.25	12	80	66.00
504133	2052	60	40	2.8	Chanfr.	4.16	17	52	66.00
504149	2052	60	60	3.5	Vifs	2.78	33	32	77.00
504150	2052	120	40	3.5	Vifs	2.08	45	20	77.00



DALLES DE JARDIN (SABLÉES) - GARDA

N° article	Type	Lo [cm]	La [cm]	Ep [cm]	Angles	PCS [m2]	KG [pce]	PCS [pal]	CHF [m2]
Sablée, ciment gris grain jaune									
503003	2053	40	40	2.8	Chanfr.	6.25	12	80	55.00
503013	2053	60	40	2.8	Chanfr.	4.16	17	52	55.00
503103	2053	60	60	3.5	Vifs	2.78	33	32	66.00
503113	2053	120	40	3.5	Vifs	2.08	45	20	66.00
Sablée, ciment gris grain jaune, imprégnée									
504134	2053	40	40	2.8	Chanfr.	6.25	12	80	61.00
504135	2053	60	40	2.8	Chanfr.	4.16	17	52	61.00
504151	2053	60	60	3.5	Vifs	2.78	33	32	72.00
504152	2053	120	40	3.5	Vifs	2.08	45	20	72.00
Sablée, jaune Sarraz									
503005	2055	40	40	2.8	Chanfr.	6.25	12	80	62.00
503015	2055	60	40	2.8	Chanfr.	4.16	17	52	62.00
503105	2055	60	60	3.5	Vifs	2.78	33	32	73.00
503115	2055	120	40	3.5	Vifs	2.08	45	20	73.00
Sablée, jaune Sarraz, imprégnée									
504138	2055	40	40	2.8	Chanfr.	6.25	12	80	68.00
504139	2055	60	40	2.8	Chanfr.	4.16	17	52	68.00
504155	2055	60	60	3.5	Vifs	2.78	33	32	79.00
504156	2055	120	40	3.5	Vifs	2.08	45	20	79.00





DALLES DE JARDIN (SABLÉES) - GARDA

N° article	Type	Lo [cm]	La [cm]	Ep [cm]	Angles	PCS [m2]	KG [pce]	PCS [pal]	CHF [m2]	
Sablée, anthracite grain fin										
503007	*	2057	40	40	2.8	Chanfr.	6.25	12	80	67.00
503017	*	2057	60	40	2.8	Chanfr.	4.16	17	52	67.00
503107	*	2057	60	60	3.5	Vifs	2.78	33	32	78.00
503117	*	2057	120	40	3.5	Vifs	2.08	45	20	78.00

* pose sur taquets recommandée

Pour le type 2057 l'imprégnation est non recommandée.



MARGELLES DE JARDIN (SABLÉES) - GARDA

N° article	Type	Lo [cm]	La [cm]	Ep [cm]	KG [pce]	PCS [pal]	CHF [ml]	CHF [pce]	
Sablée, ciment gris grain fin									
505032	*	2051	40	40	2.8	12	80	114.00	45.60
505001	*	2051	60	40	2.8	17	52	114.00	68.40
Sablée, ciment blanc grain fin									
505033	*	2052	40	40	2.8	12	80	120.00	48.00
505002	*	2052	60	40	2.8	17	52	120.00	72.00
Sablée, ciment gris grain jaune									
505034	*	2053	40	40	2.8	12	80	114.00	45.60
505003	*	2053	60	40	2.8	17	52	114.00	68.40

* sur demande

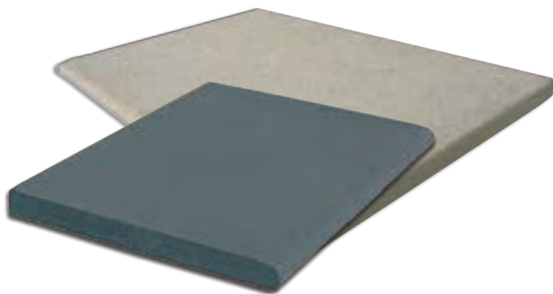





MARGELLES DE JARDIN (SABLÉES) - GARDA

N° article	Type	Lo [cm]	La [cm]	Ep [cm]	KG [pce]	PCS [pa]	CHF [ml]	CHF [pce]	
Sablée, jaune Sarraz									
505036	*	2055	40	40	2.8	12	80	123.00	49.20
505005	*	2055	60	40	2.8	17	52	123.00	73.80
Sablée, anthracite grain fin									
505038	*	2057	40	40	2.8	12	80	120.00	48.00
505007	*	2057	60	40	2.8	17	52	120.00	72.00

* *sur demande*

PLUS-VALUE IMPRÉGNATION MARGELLES

N° article	CHF [ml]
505048	6.00

Pour le type 2057 l'imprégnation est non recommandée.

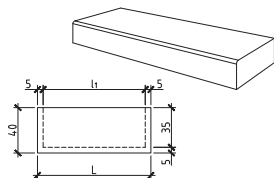
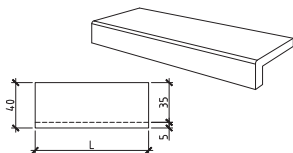

ESCALIERS DE JARDIN (SABLÉS) - GARDA

N° article	Type	Lo [cm]	La [cm]	Ht [cm]	KG [pce]	Tête	PCS [pal]	CHF [pce]
Sablé, ciment gris grain fin								
507001	* 2051	40	40	15	25	L	40	101.00
507002	* 2051	40	40	15	35	TF	20	101.00
507003	* 2051	80	40	15	50	L	16	140.00
507004	* 2051	80	40	15	62	TF	10	140.00
507005	* 2051	100	40	15	60	L	16	151.00
507006	* 2051	100	40	15	75	TF	10	151.00
507007	* 2051	120	40	15	72	L	16	178.00
507008	* 2051	120	40	15	95	TF	8	178.00

ESCALIERS DE JARDIN (SABLÉS) - GARDA

N° article	Type	Lo [cm]	La [cm]	Ht [cm]	KG [pce]	Tête	PCS [pal]	CHF [pce]
Sablé, ciment blanc grain fin								
507009	* 2052	40	40	15	25	L	40	113.00
507010	* 2052	40	40	15	35	TF	20	113.00
507011	* 2052	80	40	15	50	L	16	154.00
507012	* 2052	80	40	15	62	TF	8	154.00
507013	* 2052	100	40	15	60	L	16	161.00
507014	* 2052	100	40	15	75	TF	10	161.00
507015	* 2052	120	40	15	72	L	16	194.00
507016	* 2052	120	40	15	95	TF	8	194.00

* sur demande

ESCALIERS DE JARDIN (SABLÉS) - GARDA

N° article	Type	Lo [cm]	La [cm]	Ht [cm]	KG [pce]	Tête	PCS [pal]	CHF [pce]
Sablé, ciment gris grain jaune								
507017	* 2053	40	40	15	25	L	40	101.00
507018	* 2053	40	40	15	35	TF	20	101.00
507019	* 2053	80	40	15	50	L	16	140.00
507020	* 2053	80	40	15	62	TF	8	140.00
507021	* 2053	100	40	15	60	L	16	151.00
507022	* 2053	100	40	15	75	TF	10	151.00
507023	* 2053	120	40	15	72	L	16	178.00
507024	* 2053	120	40	15	95	TF	8	178.00

Sablé, jaune Sarraz

507033	* 2055	40	40	15	25	L	40	136.00
507034	* 2055	40	40	15	35	TF	20	136.00
507035	* 2055	80	40	15	50	L	16	186.00
507036	* 2055	80	40	15	62	TF	8	186.00
507037	* 2055	100	40	15	60	L	16	201.00
507038	* 2055	100	40	15	75	TF	10	201.00
507039	* 2055	120	40	15	72	L	16	237.00
507040	* 2055	120	40	15	95	TF	8	237.00

* sur demande



ESCALIERS DE JARDIN (SABLÉS) - GARDA

N° article	Type	Lo [cm]	La [cm]	Ht [cm]	KG [pce]	Tête	PCS [pal]	CHF [pce]
Sablé, anthracite grain fin								
507049	* 2057	40	40	15	25	L	40	136.00
507050	* 2057	40	40	15	35	TF	20	136.00
507051	* 2057	80	40	15	50	L	16	186.00
507052	* 2057	80	40	15	62	TF	8	186.00
507053	* 2057	100	40	15	60	L	16	201.00
507054	* 2057	100	40	15	75	TF	10	201.00
507055	* 2057	120	40	15	72	L	16	237.00
507056	* 2057	120	40	15	95	TF	8	237.00

* sur demande

PLUS-VALUE IMPRÉGNATION ESCALIERS

N° article	Lo [cm]	La [cm]	Ht [cm]	CHF [pce]
507150	40	40	15	6.00
507151	80	40	15	7.00
507152	100	40	15	8.00
507153	120	40	15	11.00

Pour le type 2057 l'imprégnation est non recommandée.



GAMME VERNA

Les dalles en béton sablé de la gamme VERNA conviennent parfaitement aux aménagements de lieux publics, notamment grâce à leur entretien aisé. Conçues de manière précise, elles sont également antiglissantes et très durables.

L'élégance, la sobriété et la solidité font le succès de nos dalles en béton sablé. Elles s'intègrent très bien avec d'autres matériaux tels que pavés et bordures. Elles peuvent également être assorties à notre gamme d'escaliers et de margelles, et sont disponibles dans les mêmes tons.

COULEURS

Nos gammes se déclinent en plusieurs fabrications et teintes :



Bergamo, gris

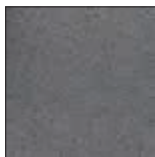

Cassino, anthracite

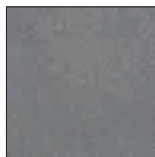

Reggio, gris grain jaune



Milano, jaune

DALLES DE JARDIN (SABLÉES) - VERNA

N° article	Lo [cm]	La [cm]	Ep [cm]	PCS [m2]	KG [pce]	PCS [pal]	CHF [m2]
Sablée Bergamo, gris							
501014	50	50	4.2	4	25	48	45.00
502014	25	50	4.2	8	12.5	96	48.00
Sablée Bergamo, gris, imprégnée							
501027	50	50	4.2	4	25	48	53.00
502025	25	50	4.2	8	12.5	96	56.00
Sablée Cassino, anthracite							
501017	50	50	4.2	4	25	48	54.00
502017	25	50	4.2	8	12.5	96	57.00
Sablée Cassino, anthracite, imprégnée							
501028	50	50	4.2	4	25	48	62.00
502026	25	50	4.2	8	12.5	96	65.00
Sablée Reggio, gris grain jaune							
501018	50	50	4.2	4	25	48	55.00
502018	25	50	4.2	8	12.5	96	58.00
Sablée Reggio, gris grain jaune, imprégnée							
501029	50	50	4.2	4	25	48	63.00
502027	25	50	4.2	8	12.5	96	66.00
Sablée Milano, jaune							
501019	50	50	4.2	4	25	48	54.00
502019	25	50	4.2	8	12.5	96	57.00
Sablée Milano, jaune, imprégnée							
501030	50	50	4.2	4	25	48	62.00
502028	25	50	4.2	8	12.5	96	65.00



MARGELLES DE PISCINE (SABLÉES) - VERNA

N° article	Type	Lo [cm]	La [cm]	Pr [cm]	Ep [cm]	KG [pce]	CHF [pce]
Sablée Bergamo, gris							
505015	* Élément d'angle	45	45	30	5	21	114.00
505025	* Élément droit	100	30	-	5	36	93.00
Sablée Bergamo, gris, imprégnée							
505040	* Élément d'angle	45	45	30	5	21	120.00
505056	* Élément droit	100	30	-	5	36	101.00
Sablée Cassino, anthracite							
505018	* Élément d'angle	45	45	30	5	21	121.00
505026	* Élément droit	100	30	-	5	36	101.00
Sablée Cassino, anthracite, imprégnée							
505041	* Élément d'angle	45	45	30	5	21	127.00
505057	* Élément droit	100	30	-	5	36	109.00
Sablée Reggio, gris grain jaune							
505019	* Élément d'angle	45	45	30	5	21	123.00
505027	* Élément droit	100	30	-	5	36	102.00
Sablée Reggio, gris grain jaune, imprégnée							
505042	* Élément d'angle	45	45	30	5	21	129.00
505059	* Élément droit	100	30	-	5	36	110.00
Sablée Milano, jaune							
505020	* Élément d'angle	45	45	30	5	21	130.00
505028	* Élément droit	100	30	-	5	36	109.00
Sablée Milano, jaune, imprégnée							
505045	* Élément d'angle	45	45	30	5	21	136.00
505060	* Élément droit	100	30	-	5	36	117.00

* sur demande

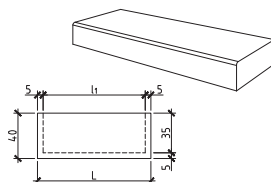
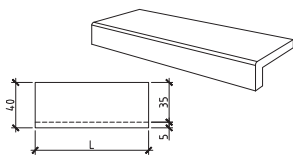
ESCALIERS DE JARDIN (SABLÉS) - VERNA

N° article	Lo [cm]	La [cm]	Ht [cm]	KG [pce]	Type	PCS [pal]	CHF [pce]
Sablé Bergamo, gris							
506091	50	40	15	30	L	32	59.00
506142	50	40	15	40	TF	20	62.00
506101	75	40	15	45	L	16	82.00
506152	75	40	15	57	TF	10	83.00
506111	100	40	15	60	L	16	100.00
506162	100	40	15	75	TF	10	103.00
506121	125	40	15	77	L	16	120.00
506172	125	40	15	100	TF	10	123.00
506131	150	40	15	90	L	12	166.00
506182	150	40	15	115	TF	8	169.00
Sablé Cassino, anthracite							
506095	50	40	15	30	L	32	57.00
506146	50	40	15	40	TF	20	65.00
506105	75	40	15	45	L	16	86.00
506156	75	40	15	57	TF	10	90.00
506115	100	40	15	60	L	16	110.00
506166	100	40	15	75	TF	10	113.00
506125	125	40	15	77	L	16	138.00
506176	125	40	15	100	TF	10	140.00
506135	150	40	15	90	L	12	162.00
506186	150	40	15	115	TF	8	165.00



ESCALIERS DE JARDIN (SABLÉS) - VERNA

N° article	Lo [cm]	La [cm]	Ht [cm]	KG [pce]	Type	PCS [pal]	CHF [pce]
Sablé Reggio, gris grain jaune							
506096	50	40	15	30	L	32	57.00
506147	50	40	15	40	TF	20	65.00
506106	75	40	15	45	L	16	86.00
506157	75	40	15	57	TF	10	90.00
506116	100	40	15	60	L	16	110.00
506167	100	40	15	75	TF	10	113.00
506126	125	40	15	77	L	16	138.00
506177	125	40	15	100	TF	10	140.00
506136	150	40	15	90	L	12	162.00
506187	150	40	15	115	TF	8	165.00
Sablé Milano, jaune							
506098	50	40	15	30	L	32	60.00
506149	50	40	15	40	TF	20	83.00
506108	75	40	15	45	L	16	90.00
506159	75	40	15	57	TF	10	107.00
506118	100	40	15	60	L	16	113.00
506169	100	40	15	75	TF	10	143.00
506128	125	40	15	77	L	16	147.00
506179	125	40	15	100	TF	10	169.00
506138	150	40	15	90	L	12	174.00
506189	150	40	15	115	TF	8	200.00
Plus-value imprégnation escaliers							
N° article	Lo [cm]	La [cm]	Ht [cm]				CHF [pce]
507150	50	40	15				6.00
507151	75	40	15				7.00
507152	100	40	15				8.00
507153	125	40	15				11.00
507154	150	40	15				13.00

GAMME TOSCA BÉTON LISSE

La gamme en béton lisse TOSCA, de par sa simplicité et sa précision, s'adapte bien dans une architecture sobre et moderne.

Elles peuvent également être assorties à notre gamme d'escaliers, et sont disponibles dans les mêmes tons.

COULEURS

Notre gamme se décline en plusieurs teintes :



Tosca gris

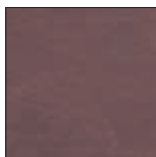

Tosca rouge

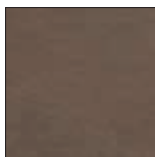

Tosca brun

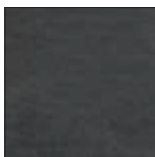

Tosca anthracite



DALLES DE JARDIN (LISSES) - TOSCA

N° article	Lo [cm]	La [cm]	Ep [cm]	PCS [m2]	KG [pce]	PCS [pal]	CHF [m2]	
Tosca, béton lisse, gris								
501001	50	50	4.2	4	25	48	35.00	
502001	25	50	4.2	8	12.5	96	36.70	
Tosca, béton lisse, imprégnée								
502041	50	50	4.2	4	25	48	43.00	
502040	25	50	4.2	8	12.5	96	44.70	
Tosca, béton lisse, rouge								
501002	*	50	50	4.2	4	25	48	43.50
502002	*	25	50	4.2	8	12.5	96	45.30
Tosca, béton lisse, rouge, imprégnée								
502039	*	50	50	4.2	4	25	48	51.50
502038	*	25	50	4.2	8	12.5	96	53.30
Tosca, béton lisse, brun								
502035	*	50	50	4.2	4	25	48	43.50
502003	*	25	50	4.2	8	12.5	96	45.30
Tosca, béton lisse, brun, imprégnée								
502037	*	50	50	4.2	4	25	48	51.50
502036	*	25	50	4.2	8	12.5	96	53.30
Tosca, béton lisse, anthracite								
501004	*	50	50	4.2	4	25	48	43.50
502004	*	25	50	4.2	8	12.5	96	45.30
Tosca, béton lisse, anthracite, imprégnée								
502034	*	50	50	4.2	4	25	48	51.50
502033	*	25	50	4.2	8	12.5	96	53.30

* sur demande

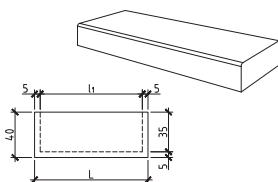
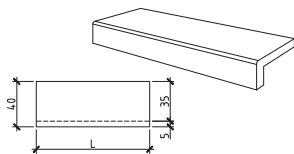
ESCALIERS DE JARDIN (LISSES) - TOSCA

N° article	Lo [cm]	La [cm]	Ht [cm]	KG [pce]	Type	PCS [pal]	CHF [pce]
Tosca, béton lisse, gris							
506001	50	40	15	30	L	32	41.00
506046	50	40	15	40	TF	20	43.00
506010	75	40	15	45	L	16	59.00
506055	75	40	15	57	TF	10	62.00
506019	100	40	15	60	L	16	69.00
506064	100	40	15	75	TF	10	71.00
506028	125	40	15	77	L	16	85.00
506073	125	40	15	100	TF	10	88.00
506037	150	40	15	90	L	12	103.00
506082	150	40	15	115	TF	8	105.00

PLUS-VALUE IMPRÉGNATION ESCALIERS

N° article	Lo [cm]	La [cm]	Ht [cm]	CHF [pce]
507150	50	40	15	6.00
507151	75	40	15	7.00
507152	100	40	15	8.00
507153	125	40	15	11.00
507154	150	40	15	13.00

GAMME SCALA BÉTON LAVÉ

Particulièrement résistantes, les dalles en béton lavé de l'assortiment SCALA sont idéales pour tout aménagement qui demande peu d'entretien. Leur épaisseur assure une solidité et une tenue parfaite.

Elles peuvent également être assorties à notre gamme d'escaliers et sont disponibles dans les mêmes tons.

COULEURS

Notre gamme se décline en plusieurs fabrications et teintes :



Rhôna 4-8 mm



Rhôna 8-16 mm



St-Blaise 4-8 mm



St-Blaise 8-16 mm



Jura 4-8 mm



Jura 8-16 mm



DALLES DE JARDIN (BÉTON LAVÉ) - SCALA

N° article	Lo [cm]	La [cm]	Ep [cm]	PCS [m ²]	KG [pce]	PCS [pal]	CHF [m ²]
Rhône, gris, 4-8mm							
501006	50	50	4.2	4	25	48	46.50
502006	25	50	4.2	8	12.5	96	49.00
Rhône, gris, 8-16mm							
501007	50	50	4.2	4	25	48	46.50
502007	25	50	4.2	8	12.5	96	49.00
Jura, jaune, 4-8mm							
501010	50	50	4.2	4	25	48	51.00
502010	25	50	4.2	8	12.5	96	53.00
Jura, jaune, 8-16mm							
501011	50	50	4.2	4	25	48	51.00
502011	25	50	4.2	8	12.5	96	53.00
St-Blaise, 4-8mm							
501008	50	50	4.2	4	25	48	46.50
502008	25	50	4.2	8	12.5	96	49.00

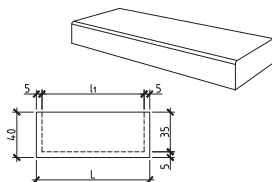
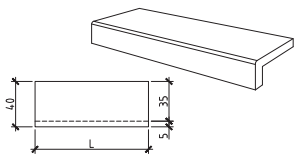
ESCALIERS DE JARDIN (BÉTON LAVÉ) - SCALA

N° article	Lo [cm]	La [cm]	Ht [cm]	KG [pce]	Type	PCS [pal]	CHF [pce]
Rhôna, gris, 4-8mm							
506002	50	40	15	30	L	32	74.00
506047	50	40	15	40	TF	20	85.50
506011	75	40	15	45	L	16	91.50
506056	75	40	15	57	TF	10	97.50
506020	100	40	15	60	L	16	105.00
506065	100	40	15	75	TF	10	108.00
506029	125	40	15	77	L	16	130.00
506074	125	40	15	100	TF	10	136.00
506038	150	40	15	90	L	12	165.00
506083	150	40	15	115	TF	8	171.00
Rhôna, gris, 8-16mm							
506003	50	40	15	30	L	32	74.00
506048	50	40	15	40	TF	20	85.50
506012	75	40	15	45	L	16	91.50
506057	75	40	15	57	TF	10	97.50
506021	100	40	15	60	L	16	105.00
506066	100	40	15	75	TF	10	108.00
506030	125	40	15	77	L	16	130.00
506075	125	40	15	100	TF	10	136.00
506039	150	40	15	90	L	12	165.00
506084	150	40	15	115	TF	8	171.00



ESCALIERS DE JARDIN (BÉTON LAVÉ) - SCALA

N° article	Lo [cm]	La [cm]	Ht [cm]	KG [pce]	Type	PCS [pal]	CHF [pce]
Jura, jaune, 4-8mm							
506006	50	40	15	30	L	32	88.00
506051	50	40	15	40	TF	20	96.00
506015	75	40	15	45	L	16	107.00
506060	75	40	15	57	TF	10	109.00
506024	100	40	15	60	L	16	126.00
506069	100	40	15	75	TF	10	132.00
506033	125	40	15	77	L	16	155.00
506078	125	40	15	100	TF	10	160.00
506042	150	40	15	90	L	12	180.00
506087	150	40	15	115	TF	8	185.00
Jura, jaune, 8-16mm							
506007	50	40	15	30	L	32	88.00
506052	50	40	15	40	TF	20	96.00
506016	75	40	15	45	L	16	107.00
506061	75	40	15	57	TF	10	109.00
506025	100	40	15	60	L	16	126.00
506070	100	40	15	75	TF	10	132.00
506034	125	40	15	77	L	16	155.00
506079	125	40	15	100	TF	10	160.00
506043	150	40	15	90	L	12	180.00
506088	150	40	15	115	TF	8	185.00

ESCALIERS DE JARDIN (BÉTON LAVÉ) - SCALA

N° article	Lo [cm]	La [cm]	Ht [cm]	KG [pce]	Type	PCS [pal]	CHF [pce]
St-Blaise, 4-8mm							
506004	50	40	15	30	L	32	74.00
506049	50	40	15	40	TF	20	85.50
506013	75	40	15	45	L	16	91.50
506058	75	40	15	57	TF	10	97.50
506022	100	40	15	60	L	16	105.00
506067	100	40	15	75	TF	10	108.00
506031	125	40	15	77	L	16	130.00
506076	125	40	15	100	TF	10	136.00
506040	150	40	15	90	L	12	165.00
506085	150	40	15	115	TF	8	171.00

Plus-value imprégnation escaliers

N° article	Lo [cm]	La [cm]	Ht [cm]	CHF [pce]
507150	50	40	15	6.00
507151	75	40	15	7.00
507152	100	40	15	8.00
507153	125	40	15	11.00
507154	150	40	15	13.00



DALLES GARDA MONOCOUCHE TYPE TERRAZZO

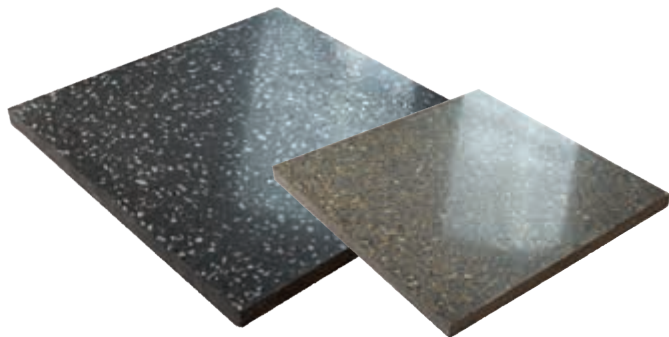

Elles se présentent sous l'aspect poli pour:

- revêtement de sol
- revêtement d'escalier
- revêtement mural intérieur
- revêtement de façade
- plinthes
- mobilier

L'intégration de ces produits dans une réalisation requiert des connaissances techniques approfondies. Pour tout renseignement notre bureau technique est à votre disposition. Vous pouvez également visiter notre showroom sur rendez-vous ou consulter notre brochure.

Tél. 026 / 460 72 72 - info@helfer-sa.ch.







Pavés

Pflastersteine





PAVÉS

Notre large gamme de pavés offre toutes sortes de formats avec des techniques de fabrication différentes. De formes autobloquantes, filtrants ou avec distanceurs, ils répondent aux plus hautes contraintes et sont adaptés à des utilisations pour lieux publics, centres commerciaux et habitations.

TYPES

Notre gamme de pavés se décline en plusieurs fabrications et teintes :

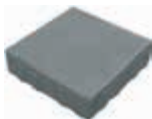

SCARPA

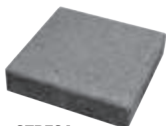

STRESA

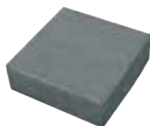

TERZO



ROMA



DECORO



NATURO

VARIANTES

- Filtrants
- Distanceurs
- Autobloquants



GRILLE GAZON

COLORIS

Certains types se déclinent en plusieurs coloris. Veuillez consulter les listes de prix dans les pages suivantes.



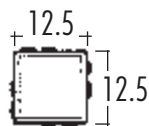
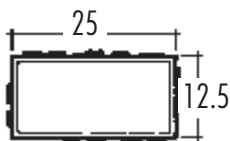
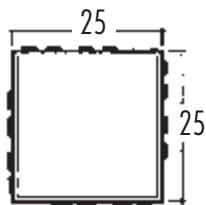

PAVÉS SCARPA

N° article	Lo / La / Ep [cm]	KG [m2]	PCS [pal]	KG [pal]	M2 [pal]	PCS [m2]	CHF [m2]
Gris, chanfreinés ou arrêtes vives, à emb. avec distanceurs							
601013	12.5 / 12.5 / 6	140	576	1260	9	64	33.00
601007	12.5 / 25 / 6	140	288	1260	9	32	33.00
601001	25 / 25 / 6	140	144	1260	9	16	33.00
601069	12.5 / 12.5 / 8	176	432	1188	6.75	64	40.70
601047	12.5 / 25 / 8	176	216	1188	6.75	32	40.70
601041	25 / 25 / 8	176	108	1188	6.75	16	40.70

Anthracites, chanfreinés ou arrêtes vives, à emb. avec distanceurs

601018	12.5 / 12.5 / 6	140	576	1260	9	64	38.00
601012	12.5 / 25 / 6	140	288	1260	9	32	38.00
601006	25 / 25 / 6	140	144	1260	9	16	38.00
601072	12.5 / 12.5 / 8	176	432	1188	6.75	64	47.10
601052	12.5 / 25 / 8	176	216	1188	6.75	32	47.10
601046	25 / 25 / 8	176	108	1188	6.75	16	47.10

Jaunes, chanfreinés ou arrêtes vives, à emb. avec distanceurs

601017	* 12.5 / 12.5 / 6	140	576	1260	9	64	38.00
601011	* 12.5 / 25 / 6	140	288	1260	9	32	38.00
601005	* 25 / 25 / 6	140	144	1260	9	16	38.00
601073	* 12.5 / 12.5 / 8	176	432	1188	6.75	64	47.10
601051	* 12.5 / 25 / 8	176	216	1188	6.75	32	47.10
601045	* 25 / 25 / 8	176	108	1188	6.75	16	47.10

* sur demande



PAVÉS SCARPA

N° article	Lo / La / Ep [cm]	KG [m2]	PCS [pal]	KG [pal]	M2 [pal]	PCS [m2]	CHF [m2]
Ocres, chanfreinés ou arrêtes vives, à emb. avec distanceurs							
601015	* 12.5 / 12.5 / 6	140	576	1260	9	64	38.00
601009	* 12.5 / 25 / 6	140	288	1260	9	32	38.00
601003	* 25 / 25 / 6	140	144	1260	9	16	38.00
601075	* 12.5 / 12.5 / 8	176	432	1188	6.75	64	47.10
601049	* 12.5 / 25 / 8	176	216	1188	6.75	32	47.10
601043	* 25 / 25 / 8	176	108	1188	6.75	16	47.10
Rouges, chanfreinés ou arrêtes vives, à emb. avec distanceurs							
601014	* 12.5 / 12.5 / 6	140	576	1260	9	64	38.00
601008	* 12.5 / 25 / 6	140	288	1260	9	32	38.00
601002	* 25 / 25 / 6	140	144	1260	9	16	38.00
601076	* 12.5 / 12.5 / 8	176	432	1188	6.75	64	47.10
601048	* 12.5 / 25 / 8	176	216	1188	6.75	32	47.10
601042	* 25 / 25 / 8	176	108	1188	6.75	16	47.10

* sur demande

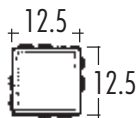
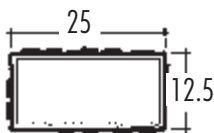
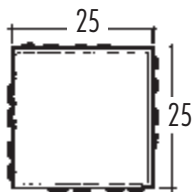

PAVÉS FILTRANTS SCARPA

N° article	Lo / La / Ep [cm]	KG [m2]	PCS [pal]	KG [pal]	M2 [pal]	PCS [m2]	CHF [m2]
------------	-------------------	---------	-----------	----------	----------	----------	----------

Filtrants gris, chanfreinés ou arrêtes vives, à emb. avec distanceurs

601033	12.5 / 12.5 / 6	140	576	1260	9	64	35.30
601027	12.5 / 25 / 6	140	288	1260	9	32	35.30
601021	25 / 25 / 6	140	144	1260	9	16	35.30
601070	12.5 / 12.5 / 8	176	432	1188	6.75	64	45.00
601061	12.5 / 25 / 8	176	216	1188	6.75	32	45.00
601055	25 / 25 / 8	176	108	1188	6.75	16	45.00

Filtrants anthracites, chanfr. / arrêtes vives, à emb. avec distanceurs

601038	12.5 / 12.5 / 6	140	576	1260	9	64	39.70
601032	12.5 / 25 / 6	140	288	1260	9	32	39.70
601026	25 / 25 / 6	140	144	1260	9	16	39.70
601071	12.5 / 12.5 / 8	176	432	1188	6.75	64	52.00
601066	12.5 / 25 / 8	176	216	1188	6.75	32	52.00
601060	25 / 25 / 8	176	108	1188	6.75	16	52.00

Filtrants jaunes, chanfreinés / arrêtes vives, à emb. avec distanceurs

601037	* 12.5 / 12.5 / 6	140	576	1260	9	64	39.70
601031	* 12.5 / 25 / 6	140	288	1260	9	32	39.70
601025	* 25 / 25 / 6	140	144	1260	9	16	39.70
601077	* 12.5 / 12.5 / 8	176	432	1188	6.75	64	52.00
601065	* 12.5 / 25 / 8	176	216	1188	6.75	32	52.00
601059	* 25 / 25 / 8	176	108	1188	6.75	16	52.00

* sur demande



PAVÉS FILTRANTS SCARPA

N° article	Lo / La / Ep [cm]	KG [m2]	PCS [pal]	KG [pal]	M2 [pal]	PCS [m2]	CHF [m2]
------------	-------------------	------------	--------------	-------------	-------------	-------------	----------

Filtrants ocres, chanfreinés / arrêtes vives, à emb. avec distanceurs



601035	* 12.5 / 12.5 / 6	140	576	1260	9	64	39.70
601029	* 12.5 / 25 / 6	140	288	1260	9	32	39.70
601023	* 25 / 25 / 6	140	144	1260	9	16	39.70
601079	* 12.5 / 12.5 / 8	176	432	1188	6.75	64	52.00
601063	* 12.5 / 25 / 8	176	216	1188	6.75	32	52.00
601057	* 25 / 25 / 8	176	108	1188	6.75	16	52.00

Filtrants rouges, chanfreinés / arrêtes vives, à emb. avec distanceurs

601034	* 12.5 / 12.5 / 6	140	576	1260	9	64	39.70
601028	* 12.5 / 25 / 6	140	288	1260	9	32	39.70
601022	* 25 / 25 / 6	140	144	1260	9	16	39.70
601080	* 12.5 / 12.5 / 8	176	432	1188	6.75	64	52.00
601062	* 12.5 / 25 / 8	176	216	1188	6.75	32	52.00
601056	* 25 / 25 / 8	176	108	1188	6.75	16	52.00

* sur demande



Longueur [cm]	Largeur [cm]	Pces/m ²	Pces/m bord	Exemple
Exemple de pose 1				
25 12.5	12.5 12.5	32	2	
Exemple de pose 2				
25 12.5	12.5 12.5	31 4		
Exemple de pose 3				
12.5 25 25	12.5 25 12.5	13 13	2	

L'indication pces/m² résulte d'un calcul théorique.

Selon la dimension de la place, les proportions des besoins peuvent légèrement varier.



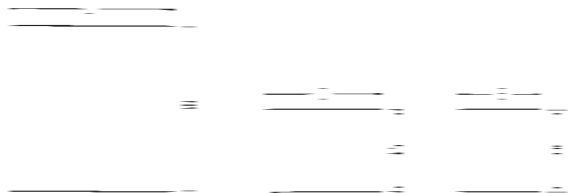

PAVÉS STRESA

N° article	Lo / La / Ep [cm]	KG [m2]	PCS [pal]	KG [pal]	M2 [pal]	PCS [m2]	CHF [m2]
------------	-------------------	---------	-----------	----------	----------	----------	----------

Pavés gris pour pose normale

603010	10 / 15 / 6	135	600	1227	9.09	66	36.80
603007	15 / 15 / 6	135	400	1227	9.09	44	36.80
603004	20 / 15 / 6	135	320	1309	9.69	33	36.80
603001	30 / 30 / 6	135	80	982	7.27	11	36.80

PAVÉS STRESA

N° article	Lo / La / Ep [cm]	KG [m2]	PCS [pal]	KG [pal]	M2 [pal]	PCS [m2]	CHF [m2]
------------	-------------------	---------	-----------	----------	----------	----------	----------

Pavés anthracites pour pose normale

603012	10 / 15 / 6	135	600	1227	9.09	66	41.60
603009	15 / 15 / 6	135	400	1227	9.09	44	41.60
603006	20 / 15 / 6	135	320	1309	9.69	33	41.60
603003	30 / 30 / 6	135	80	982	7.27	11	41.60



EXEMPLES DE POSE DES PAVÉS STRESA

Modèle 1

Quantité au m²:

22 pavés 10 x 15 (= env. 33% de la surface)

22 pavés 20 x 15 (= env. 66% de la surface)

Finition des bords: 2 pavés 15 x 15 au m.



Modèle 2

Quantité au m²:

17 pavés 20 x 15 (= env. 50% de la surface)

22 pavés 15 x 15 (= env. 50% de la surface)

1 pavé 10 x 15

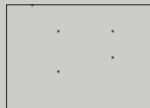

Modèle 3

Quantité au m²:

5,6 pavés 30 x 30 (= env. 50% de la surface)

11,2 pavés 20 x 15 (= env. 33% de la surface)

11,2 pavés 10 x 15 (= env. 17% de la surface)



Modèle 4

Quantité au m²:

19 pavés 15 x 15 (= env. 43% de la surface)

19 pavés 20 x 15 (= env. 57% de la surface)

Finition des bords: 3,3 pavés 10 x 15 au m.



Modèle 5

Quantité au m²:

27 pavés 10 x 15 (= env. 40% de la surface)

27 pavés 15 x 15 (= env. 60% de la surface)

Finition des bords: 4 pavés 10 x 15 au m.

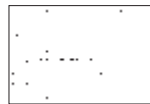

Modèle 6

Quantité au m²:

14,9 pavés 10 x 15 (= env. 22% de la surface)

14,9 pavés 15 x 15 (= env. 33% de la surface)

14,9 pavés 20 x 15 (= env. 45% de la surface)



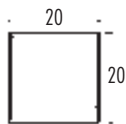
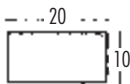

PAVÉS TERZO

N° article	Lo / La / Ep [cm]	KG [m2]	PCS [pal]	KG [pal]	M2 [pal]	PCS [m2]	CHF [m2]
Pavés gris							
602001	10 / 10 / 6	130	1000	1300	10	100	33.00
602007	10 / 20 / 6	130	480	1248	9.6	50	33.00
602013	20 / 20 / 6	130	240	1248	9.6	25	33.00
Pavés anthracites							
602006	10 / 10 / 6	130	1000	1300	10	100	38.00
602012	10 / 20 / 6	130	480	1248	9.6	50	38.00
602018	20 / 20 / 6	130	240	1248	9.6	25	38.00
Pavés jaunes							
602005	* 10 / 10 / 6	130	1000	1300	10	100	38.00
602011	* 10 / 20 / 6	130	480	1248	9.6	50	38.00
602017	* 20 / 20 / 6	130	240	1248	9.6	25	38.00
Pavés ocres							
602003	* 10 / 10 / 6	130	1000	1300	10	100	38.00
602009	* 10 / 20 / 6	130	480	1248	9.6	50	38.00
602015	* 20 / 20 / 6	130	240	1248	9.6	25	38.00
Pavés rouges							
602002	* 10 / 10 / 6	130	1000	1300	10	100	38.00
602008	* 10 / 20 / 6	130	480	1248	9.6	50	38.00
602014	* 20 / 20 / 6	130	240	1248	9.6	25	38.00

* sur demande





PAVÉS FILTRANTS TERZO

N° article	Lo / La / Ep [cm]	KG [m2]	PCS [pal]	KG [pal]	M2 [pal]	PCS [m2]	CHF [m2]
Pavés filtrants gris							
602036	10 / 10 / 6	130	1000	1300	10	100	35.30
602021	10 / 20 / 6	130	480	1248	9.6	50	35.30
602027	20 / 20 / 6	130	240	1248	9.6	25	35.30
Pavés filtrants anthracites							
602035	10 / 10 / 6	130	1000	1300	10	100	39.70
602026	10 / 20 / 6	130	480	1248	9.6	50	39.70
602032	20 / 20 / 6	130	240	1248	9.6	25	39.70
Pavés filtrants jaunes							
602037	* 10 / 10 / 6	130	1000	1300	10	100	39.70
602025	* 10 / 20 / 6	130	480	1248	9.6	50	39.70
602031	* 20 / 20 / 6	130	240	1248	9.6	25	39.70

* sur demande



PAVÉS FILTRANTS TERZO

N° article	Lo / La / Ep [cm]	KG [m2]	PCS [pal]	KG [pal]	M2 [pal]	PCS [m2]	CHF [m2]
------------	-------------------	---------	-----------	----------	----------	----------	----------

Pavés filtrants ocres

602039	* 10 / 10 / 6	130	1000	1300	10	100	39.70
602023	* 10 / 20 / 6	130	480	1248	9.6	50	39.70
602029	* 20 / 20 / 6	130	240	1248	9.6	25	39.70

Pavés filtrants rouges

602040	* 10 / 10 / 6	130	1000	1300	10	100	39.70
602022	* 10 / 20 / 6	130	480	1248	9.6	50	39.70
602028	* 20 / 20 / 6	130	240	1248	9.6	25	39.70

* sur demande

Format

Pces/m2

Pces/m bord

Exemple

Exemple de pose 1

20 x 20 cm

25



Exemple de pose 2

10 x 10 cm

11

10 x 20 cm

22.5

20 x 20 cm

11



Exemple de pose 3

10 x 10 cm

20

10 x 20 cm

2.0

20 x 20 cm

20



L'indication pces/m2 résulte d'un calcul théorique.

Selon la dimension de la place, les proportions des besoins peuvent légèrement varier.



Demi-bordure

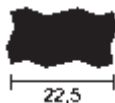

Pavé normal

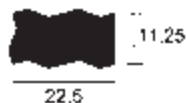

Bordure

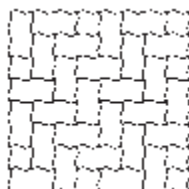
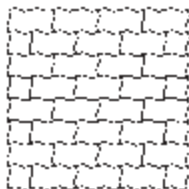
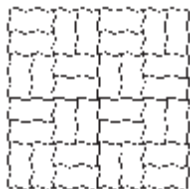

PAVÉS ROMA

N° article	Lo / La / Ep [cm]	KG [m2]	PCS [pal]	KG [pal]	M2 [pal]	PCS [m2]	CHF [m2]
Pavés gris							
604001	22.5 / 11.25 / 6	145	360	1338	9.23	39	35.00
604007	22.5 / 11.25 / 8	180	270	1246	6.92	39	43.50
Pavés gris, rives (bordures)							
604013	22.5 / 11.25 / 6	145	360	1338	9.23	39	35.00
604019	22.5 / 11.25 / 8	180	270	1246	6.92	39	43.50
Pavés gris, demi-rives (demi-bordures)							
604025	11.25 / 11.25 / 6	130	1000	1300	10	78	35.00
604031	11.25 / 11.25 / 8	130	480	1248	9.6	78	43.50
Pavés anthracites							
604006	22.5 / 11.25 / 6	145	360	1338	9.23	39	40.00
604012	22.5 / 11.25 / 8	180	270	1246	6.92	39	49.00
Pavés anthracites, rives (bordures)							
604018	22.5 / 11.25 / 6	145	360	1338	9.23	39	40.00
604024	22.5 / 11.25 / 8	180	270	1246	6.92	39	49.00





PAVÉS ROMA

N° article	Lo / La / Ep [cm]	KG [m2]	PCS [pal]	KG [pal]	M2 [pal]	PCS [m2]	CHF [m2]
Pavés anthracites, demi-rives (demi-bordures)							
604030	11.25 / 11.25 / 6	130	1000	1300	10	78	40.00
604036	11.25 / 11.25 / 8	130	480	1248	9.6	78	49.00
Pavés jaunes							
604005	* 22.5 / 11.25 / 6	145	360	1338	9.23	39	40.00
604011	* 22.5 / 11.25 / 8	180	270	1246	6.92	39	49.00
Pavés jaunes, rives (bordures)							
604017	* 22.5 / 11.25 / 6	145	360	1338	9.23	39	40.00
604023	* 22.5 / 11.25 / 8	180	270	1246	6.92	39	49.00
Pavés jaunes, demi-rives (demi-bordures)							
604029	* 11.25 / 11.25 / 6	130	1000	1300	10	78	40.00
604035	* 11.25 / 11.25 / 8	130	480	1248	9.6	78	49.00

* sur demande





PAVÉS ROMA

N° article		Lo / La / Ep [cm]	KG [m2]	PCS [pal]	KG [pal]	M2 [pal]	PCS [m2]	CHF [m2]
------------	--	-------------------	------------	--------------	-------------	-------------	-------------	----------

Pavés ocres

604003	*	22.5 / 11.25 / 6	145	360	1338	9.23	39	40.00
--------	---	------------------	-----	-----	------	------	----	-------

604009	*	22.5 / 11.25 / 8	180	270	1246	6.92	39	49.00
--------	---	------------------	-----	-----	------	------	----	-------

Pavés ocres, rives (bordures)

604015	*	22.5 / 11.25 / 6	145	360	1338	9.23	39	40.00
--------	---	------------------	-----	-----	------	------	----	-------

604021	*	22.5 / 11.25 / 8	180	270	1246	6.92	39	49.00
--------	---	------------------	-----	-----	------	------	----	-------

Pavés ocres, demi-rives (demi-bordures)

604027	*	11.25 / 11.25 / 6	130	1000	1300	10	78	40.00
--------	---	-------------------	-----	------	------	----	----	-------

604033	*	11.25 / 11.25 / 8	130	480	1248	9.6	78	49.00
--------	---	-------------------	-----	-----	------	-----	----	-------

Pavés rouges

604002	*	22.5 / 11.25 / 6	145	360	1338	9.23	39	40.00
--------	---	------------------	-----	-----	------	------	----	-------

604008	*	22.5 / 11.25 / 8	180	270	1246	6.92	39	49.00
--------	---	------------------	-----	-----	------	------	----	-------

Pavés rouges, rives (bordures)

604014	*	22.5 / 11.25 / 6	145	360	1338	9.23	39	40.00
--------	---	------------------	-----	-----	------	------	----	-------

604020	*	22.5 / 11.25 / 8	180	270	1246	6.92	39	49.00
--------	---	------------------	-----	-----	------	------	----	-------

Pavés rouges, demi-rives (demi-bordures)

604026	*	11.25 / 11.25 / 6	130	1000	1300	10	78	40.00
--------	---	-------------------	-----	------	------	----	----	-------

604032	*	11.25 / 11.25 / 8	130	480	1248	9.6	78	49.00
--------	---	-------------------	-----	-----	------	-----	----	-------

* sur demande

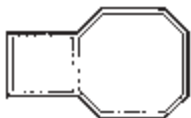

PAVÉS DECORO

N° article	Ep	Couleur	KG [m2]	PCS [pal]	KG [pal]	M2 [pal]	PCS [m2]	CHF [m2]
605001	6	gris	135	360	1279	9.47	38	33.80
605006	* 6	anthracite	135	360	1279	9.47	38	39.50
605003	* 6	ocre	135	360	1279	9.47	38	39.50
605005	* 6	jaune	135	360	1279	9.47	38	39.50
605002	* 6	rouge	135	360	1279	9.47	38	39.50

* sur demande





DALLE À GAZON/PARKING ERBA

N° article	Lo / La / Ep [cm]	KG [m2]	PCS [pal]	KG [pal]	M2 [pal]	PCS [m2]	CHF [m2]
607001	60 / 40 / 8	90	48	1038	11.53	4.16	33.50
607002	60 / 40 / 10	115	40	1104	9.6	4.16	39.00
607003	* 60 / 40 / 12	165	30	1186	7.19	4.16	46.70

* sur demande

PAVÉS PICCOLO

N° article	Lo / La / Ep [cm]	Couleur	KG [m2]	PCS [pal]	KG [pal]	M2 [pal]	PCS [m2]	CHF [pce]
Pavés pour délimitation de places de parc, pour dalle gazon 60/40								
607004	10 / 10 / 10	gris	147	216	1270	8.64	25	1.50
607009	* 10 / 10 / 10	anthracite	147	216	1270	8.64	25	1.60
607012	* 10 / 10 / 8	gris	147	216	1270	8.64	25	1.50
607013	* 10 / 10 / 8	anthracite	147	216	1270	8.64	25	1.60

* sur demande



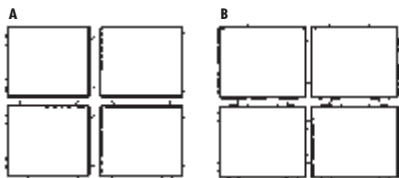

PAVÉS NATURO

N° article	Lo / La / Ep [cm]	Couleur	KG [m2]	PCS [pal]	KG [pal]	M2 [pal]	PCS [m2]	CHF [m2]
------------	-------------------	---------	---------	-----------	----------	----------	----------	----------

Pavés en joints larges 25 mm engazonnés

606001	20 / 20 / 8	gris	147	216	1270	8.64	25	44.00
606006 *	20 / 20 / 8	anthracite	147	216	1270	8.64	25	53.00

Pavés en joints étroits 12 mm remplis de gravier

606007	18.7 / 18.7 / 8	gris	167	216	1275	7.63	28.3	49.60
606012 *	18.7 / 18.7 / 8	anthracite	167	216	1275	7.63	28.3	56.00

* sur demande





Eléments de talus

Böschungselemente



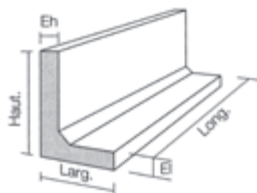

MURS DROITS DE SOUTÈNEMENT TERRA

N° article		Ht / La / Ep [cm]	Longueur [cm]	KG [pce]	CHF [pce]
Murs droits, gris ciment, fabrication coulée (face visible lisse)					
702101	*	40 / 35 / 10	100	166	143.00
702100	*	40 / 35 / 10	200	331	261.00
702106	*	50 / 35 / 10	100	191	165.00
702105	*	50 / 35 / 10	200	381	295.00
702111	*	60 / 50 / 10	100	253	185.00
702110	*	60 / 50 / 10	200	506	326.00
702116	*	70 / 50 / 10	100	278	205.00
702115	*	70 / 50 / 10	200	556	367.00
702121	*	80 / 50 / 10	100	303	232.00
702120	*	80 / 50 / 10	200	606	425.00
702126	*	90 / 50 / 10	100	328	252.00
702125	*	90 / 50 / 10	200	656	455.00
702131	*	100 / 60 / 10	100	378	280.00
702130	*	100 / 60 / 10	200	756	495.00
702136	*	110 / 60 / 10	100	403	292.00
702135	*	110 / 60 / 10	200	806	502.00

* sur demande

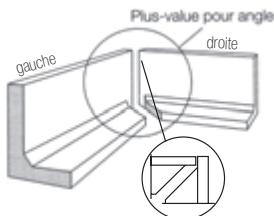

MURS ANGLES DE SOUTÈNEMENT TERRA

N° article		Ht / La / Ep [cm]	Longueur [cm]	KG [pce]	CHF [pce]
Murs angles, gris ciment, fabrication coulée (face visible lisse)					
702019	*	40 / 35 / 10	100	166	200.00
702018	*	40 / 35 / 10	200	331	318.00
702021	*	50 / 35 / 10	100	191	228.00
702020	*	50 / 35 / 10	200	381	360.00
702036	*	60 / 50 / 10	100	253	280.00
702039	*	60 / 50 / 10	200	506	402.00
702040	*	70 / 50 / 10	100	278	265.00
702041	*	70 / 50 / 10	200	556	420.00
702023	*	80 / 50 / 10	100	303	295.00
702022	*	80 / 50 / 10	200	606	490.00
702042	*	90 / 50 / 10	100	328	330.00
702043	*	90 / 50 / 10	200	656	525.00
702025	*	100 / 60 / 10	100	378	360.00
702024	*	100 / 60 / 10	200	756	570.00
702037	*	110 / 60 / 10	100	403	368.00
702038	*	110 / 60 / 10	200	806	573.00

* sur demande



Extrémité Élément Li

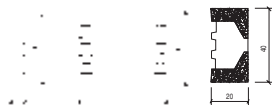

BOTANICO Li

N° article	Exécution	Lo / La / Ht [cm]	PCS [m2]	KG [pce]	PCS [pal]	CHF [pce]	
Botanico Li gris							
701002	*	Élément Li	50 / 40 / 20	5.75	50	20	25.80
701003	*	Verrou	40 / 5 / 20	5.75	9	96	7.65
701004	*	Verrou	40 / 5 / 22	5.75	9	96	7.65
701006	*	Extrémité Li	38 / 7.5 / 20		10	84	22.80
Botanico Li bruns							
701012	*	Élément Li	50 / 40 / 20	5.75	50	20	25.80
701013	*	Verrou	40 / 5 / 20	5.75	9	96	7.65
701014	*	Verrou	40 / 5 / 22	5.75	9	96	7.65
701016	*	Extrémité Li	38 / 7.5 / 20		10	84	22.80

* sur demande



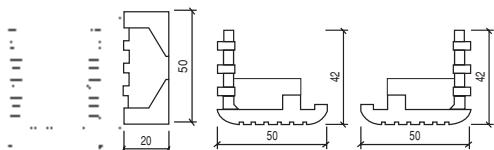

Élément L 50

BOTANICO L

N° article	Exécution	Lo / La / Ht [cm]	PCS [m2]	KG [pce]	PCS [pal]	CHF [pce]
Botanico L50 gris						
701000	Élément L50	50 / 50 / 20	5.75	50	20	29.50
701003	Verrou	40 / 5 / 20	5.75	9	96	7.65
701004	Verrou	40 / 5 / 22	5.75	9	96	7.65
701005	Extrémité L50	48 / 7.5 / 20		13	60	22.80
701031	Angle gauche rainuré	50 / 42 / 20		27	24	22.80
701032	Angle gauche goutte	50 / 42 / 20		27	24	22.80
701033	Angle droite rainuré	50 / 42 / 20		27	24	22.80
701034	Angle droite goutte	50 / 42 / 20		27	24	22.80
Botanico L50 bruns						
701011	Élément L50	50 / 50 / 20	5.75	50	20	29.50
701013	Verrou	40 / 5 / 20	5.75	9	96	7.65
701014	Verrou	40 / 5 / 22	5.75	9	96	7.65
701015	Extrémité L50	48 / 7.5 / 20		13	60	22.80
701035	Angle gauche rainuré	50 / 42 / 20		27	24	22.80
701036	Angle gauche goutte	50 / 42 / 20		27	24	22.80
701037	Angle droite rainuré	50 / 42 / 20		27	24	22.80
701038	Angle droite goutte	50 / 42 / 20		27	24	22.80



Elément E

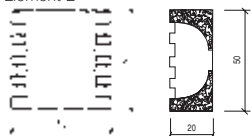

Angle gauche Angle droite

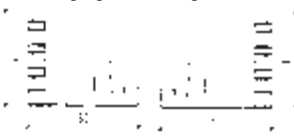

BOTANICO E

N° article	Exécution	Lo / La / Ht [cm]	PCS [m2]	KG [pce]	PCS [pa]	CHF [pce]
Botanico E gris						
701023	Elément lisse	50 / 50 / 20	5.75	52	20	29.00
701023	Elément structuré	50 / 50 / 20	5.75	52	20	29.00
701003	Verrou	40 / 5 / 20	5.75	9	96	7.65
701004	Verrou	40 / 5 / 22	5.75	9	96	7.65
701025	Angle gauche lisse	50 / 42 / 20		27	20	22.80
701026	Angle gauche structuré	50 / 42 / 20		27	20	22.80
701027	Angle droite lisse	50 / 42 / 20		27	20	22.80
701028	Angle droite structuré	50 / 42 / 20		27	20	22.80
Botanico E clivé gris						
701024	Elément clivé	50 / 50 / 20	5.75	52	20	34.70
701003	Verrou	40 / 5 / 20	5.75	9	96	7.65
701004	Verrou	40 / 5 / 22	5.75	9	96	7.65
701039	Verrou clivé	40 / 12 / 22		19	48	19.90
701029	Angle gauche clivé	50 / 42 / 20		27	24	29.40
701030	Angle droite clivé	50 / 42 / 20		27	24	29.40



BACS À PLANTES NOSTRA

N° article	Ht / La / Ep [cm]	Contenance [L]	KG [pce]	CHF [pce]
Tosca, gris, ciment lisse				
508001	100 / 50 / 50	150	290	370.00
508010	150 / 50 / 50	260	415	470.00
508019	200 / 50 / 50	345	520	560.00
508029	10 / 10 / 40 (socle)			39.00
Bergamo, gris, sablé				
508008	100 / 50 / 50	150	290	450.00
508017	150 / 50 / 50	260	415	560.00
508026	200 / 50 / 50	345	520	710.00
508036	10 / 10 / 40 (socle)			49.50
Cassino, anthracite, sablé				
508005	100 / 50 / 50	150	290	575.00
508014	150 / 50 / 50	260	415	790.00
508023	200 / 50 / 50	345	520	1'030.00
508033	10 / 10 / 40 (socle)			64.00
Milano, jaune, sablé				
508003	100 / 50 / 50	150	290	560.00
508012	150 / 50 / 50	260	415	770.00
508021	200 / 50 / 50	345	520	980.00
508031	10 / 10 / 40 (socle)			64.00



BACS À PLANTES NOSTRA

N° article	Ht / La / Ep [cm]	Contenance [L]	KG [pce]	CHF [pce]
Rhône, gris, béton lavé 4-8mm				
508002	100 / 50 / 50	150	290	475.00
508011	150 / 50 / 50	260	415	605.00
508020	200 / 50 / 50	345	520	740.00
508030	10 / 10 / 40 (socle)			54.00
Jura, jaune, béton lavé 4-8mm				
508006	100 / 50 / 50	150	290	575.00
508015	150 / 50 / 50	260	415	785.00
508024	200 / 50 / 50	345	520	895.00
508034	10 / 10 / 40 (socle)			68.00



PLANCHES

N° article	Lo / Ht / Ep [cm]	PCS [pal]	KG [pce]	CHF [pce]
509001	100 / 30 / 4	20	30	36.40
509002	200 / 30 / 4	20	60	68.00
304001	100 / 25 / 6	45	32	15.40
304002	50 / 25 / 6	45	16	10.50
304003	25 / 25 / 6	45	8	9.30
304004	100 / 25 / 8	33	42	17.40
304005	50 / 25 / 8	33	21	14.10
304006	25 / 25 / 8	33	10.5	9.80

Type A: crête arrondie ou vive, front rainuré, coulé

Type B: crête chanfreinée, front plat non armé



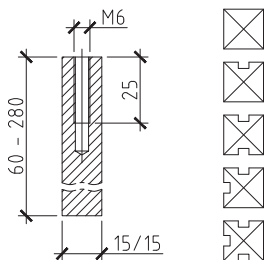

avec ou sans rainure
avec ou sans trou

POTEAUX EN BÉTON AVEC RAINURES

N° article	Lo / La / Ht [cm]	Type	KG [pce]	CHF [pce]
509005	15 / 15 / 60	départ	33	48.70
509003	15 / 15 / 60	intermédiaire	33	48.70
509006	15 / 15 / 60	3 rainures	33	48.70
509007	15 / 15 / 60	sans rainure	33	48.70
509004	15 / 15 / 60	angle	33	48.70
509010	* 15 / 15 / 160	départ	72	137.70
509008	* 15 / 15 / 160	intermédiaire	72	137.70
509011	* 15 / 15 / 160	3 rainures	72	137.70
509012	* 15 / 15 / 160	sans rainure	72	137.70
509009	* 15 / 15 / 160	angle	72	137.70

**POTEAUX EN BÉTON AVEC RAINURES**

N° article		Lo / La / Ht [cm]	Type	KG [pce]	CHF [pce]
509015	*	15 / 15 / 190	départ	90	156.00
509013	*	15 / 15 / 190	intermédiaire	90	156.00
509016	*	15 / 15 / 190	3 rainures	90	156.00
509017	*	15 / 15 / 190	sans rainure	90	156.00
509014	*	15 / 15 / 190	angle	90	156.00
509020	*	15 / 15 / 220	départ	100	180.50
509018	*	15 / 15 / 220	intermédiaire	100	180.50
509021	*	15 / 15 / 220	3 rainures	100	180.50
509022	*	15 / 15 / 220	sans rainure	100	180.50
509019	*	15 / 15 / 220	angle	100	180.50
509025	*	15 / 15 / 250	départ	116	217.30
509023	*	15 / 15 / 250	intermédiaire	116	217.30
509026	*	15 / 15 / 250	3 rainures	116	217.30
509027	*	15 / 15 / 250	sans rainure	116	217.30
509024	*	15 / 15 / 250	angle	116	217.30
509030	*	15 / 15 / 280	départ	132	233.60
509028	*	15 / 15 / 280	intermédiaire	132	233.60
509031	*	15 / 15 / 280	3 rainures	132	233.60
509032	*	15 / 15 / 280	sans rainure	132	233.60
509029	*	15 / 15 / 280	angle	132	233.60

* *sur demande*





Pierres artificielles

Kunststeine

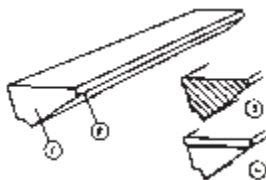

MARCHES D'ESCALIERS DROITES

En ciment moulé, dessous et têtes bruts, dimensions jusqu'à 130 / 35 / 20

		1	2	3	4	5
		PV tête propre	PV dessous propre	PV façon mouchette	PV retour mouchette	PV panneau
Fabrication	CHF [pce]	CHF [pce]	CHF [pce]	CHF [pce]	CHF [pce]	CHF [pce]
Ciment	200.00	32.00	41.00	29.00	28.00	---
Simili ordinaire	304.00	58.00	127.00	45.00	41.00	64.00
Variante 1	347.00	60.00	137.00	53.00	46.00	77.00
Variante 2	410.00	71.00	146.00	61.00	55.00	86.00



MARCHES D'ESCALIERS TOURNANTES

Ciment moulé, dessous et têtes bruts, dimensions jusqu'à 130 / 35 / 20

		1	2	3	4	5
		PV tête propre	PV dessous propre	PV façon mouchette	PV retour mouchette	PV panneau
Fabrication	CHF [pce]	CHF [pce]	CHF [pce]	CHF [pce]	CHF [pce]	CHF [pce]
Ciment	308.00	45.00	83.00	45.00	45.00	---
Simili ordinaire	438.00	77.00	227.00	61.00	78.00	99.00
Variante 1	483.00	87.00	264.00	68.00	87.00	118.00
Variante 2	567.00	95.00	---	83.00	103.00	163.00

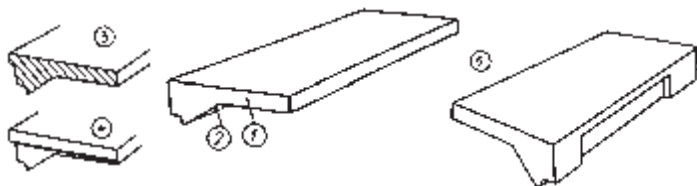

PALIERS

Ciment moulé, dessous et têtes bruts

		1	2	3	4	5
		PV tête propre	PV dessous propre	PV façon mouchette	PV retour mouchette	PV panneau
Fabrication	CHF [m2]	CHF [m']	CHF [m2]	CHF [pce]	CHF [m']	CHF [pce]
Ciment	399.00	45.00	83.00	55.00	55.00	---
Simili ordinaire	645.00	86.00	125.00	45.00	45.00	64.00
Variante 1	679.00	107.00	154.00	56.00	49.00	75.00
Variante 2	764.00	182.00	182.00	61.00	55.00	88.00

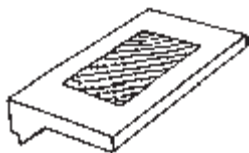

GRILLES CAILLEBOTIS POUR PALIER D'ENTRÉE

Dimensions [cm]

CHF [pce]

30 / 60

sur demande

40 / 60

sur demande

40 / 80

sur demande

50 / 100

sur demande

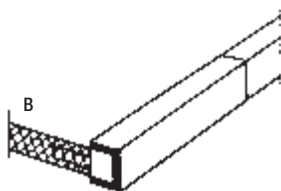
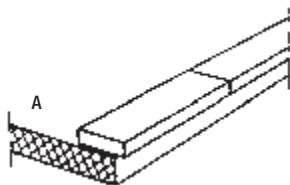

A/ Frises palières

B/ Bordure de dalle

	Section 25/7	Section 25/7
Fabrication	CHF [m']	CHF [m']
Simili ordinaire	216.00	190.00
Variante 1	238.00	210.00
Variante 2	277.00	243.00
Te-Co section 48/18 cm		
Caoutchouc antidérapant	85.00	85.00



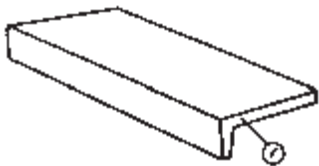

REVÊTEMENTS DE MARCHES DROITES

Dessous et têtes bruts à poser sur pailleasse

Dimensions jusqu'à 130 / 35 / 6

PV tête propre

Fabrication	CHF [pce]	CHF [pce]
Ciment	182.00	27.00
Simili ordinaire	267.00	37.00
Variante 1	318.00	42.00
Variante 2	366.00	42.00

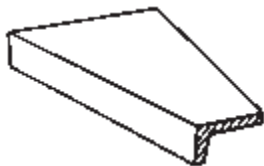

REVÊTEMENTS DE MARCHES TOURNANTES

Dessous et têtes bruts à poser sur pailleasse

PV tête propre

Fabrication	CHF [pce]	CHF [pce]
Ciment	263.00	34.00
Simili ordinaire	374.00	46.00
Variante 1	431.00	51.00
Variante 2	506.00	57.00

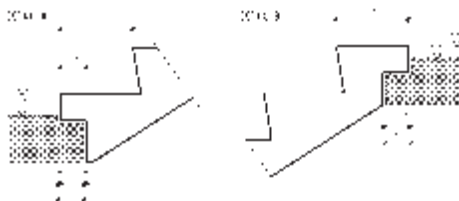

RAMPES MONOLITHES DROITE

Rampes monolithes droites, exécution en béton avec ou sans revêtement.

Hauteur par marche variable de 16 cm à 18,5 cm.

Foulée par marche variable de 25,5 cm à 29 cm.

Largeur des rampes variable jusqu'à 150 cm, avec ou sans palière.

Vos plans nous sont nécessaires pour l'évaluation des prix.

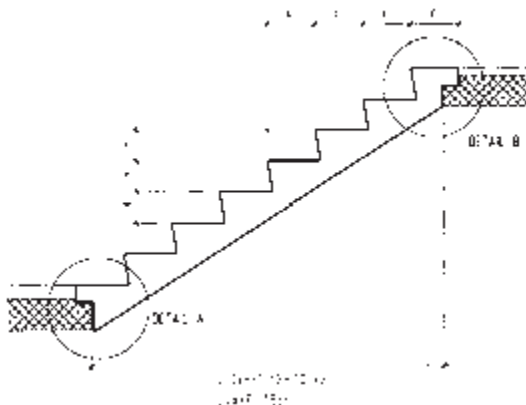



MONOLITHES 1/2 TOURNANT COFFRAGES STANDARD LEVA

Tournantes à gauche ou à droite

Foulée de 26 cm sans fruit

Epaisseur de paillasse de 15 cm

Contremarches variables de 17.50 à 18.64 cm

Hauteur à franchir de 280 à 297 cm = 16 hauteurs

de 298 à 310 cm = 17 hauteurs

Exécution en béton à revêtir ou en simili poli dessous paillasse ribé fin

Exécution possible avec ou sans marche palière de départ

Poids maximal de volées (en kg)

	Largeur 120 cm	Largeur 110 cm	Largeur 100 cm	Largeur 95 cm	Largeur 110 cm
14 hauteurs	3'200	2'950	2'650	2'250	2'400
15 hauteurs	3'400	3'150	2'850	2'700	2'550
16 hauteurs	3'600	3'300	3'000	2'850	2'700
17 hauteurs	3'800	3'500	3'200	3'050	2'900

REMARQUE: Poids indicatif pour une exécution standard y compris marche palière de départ intégrée

En fonction du réglage du coffrage, la ligne de foulée peut se trouver légèrement décalée par rapport à l'axe des marches.



Système de pose

Pose sur lit de mortier ou appui phonique

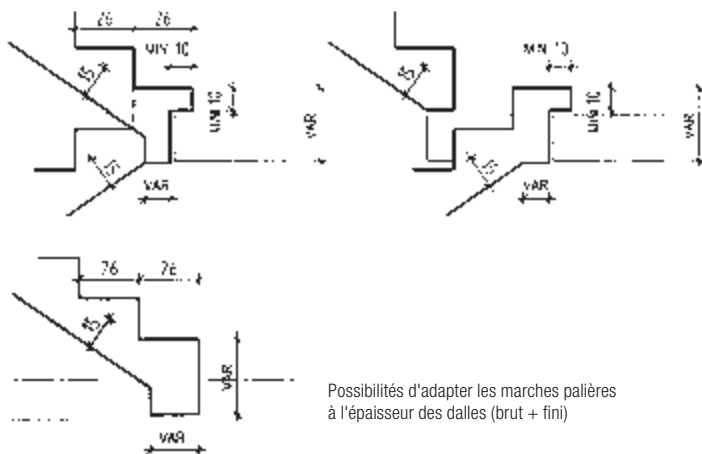

Encastrement par fers en attente

Possibilités d'adapter les marches palières à l'épaisseur des dalles (brut + fini)

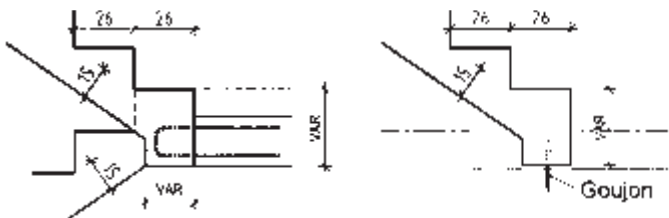

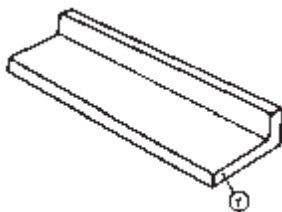

REVÊTEMENTS DE MARCHES DROITES

Têtes brutes contremarche remontante à poser sur paillasse

Dimensions jusqu'à 130 / 35 / 20

PV tête propre

Fabrication	CHF [pce]	CHF [pce]
Simili ordinaire	351.00	37.00
Variante 1	406.00	42.00
Variante 2	469.00	42.00

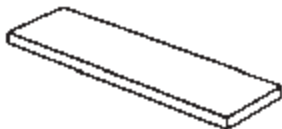

REVÊTEMENTS DE MARCHES DROITES

Toutes faces visibles polies

Dimensions jusqu'à 130 / 35 / 10

Fabrication	CHF [pce]
Simili ordinaire	333.00
Variante 1	394.00
Variante 2	474.00

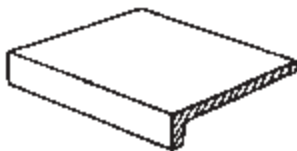

REVÊTEMENTS DE PALIERS

Dessous et têtes bruts à poser sur pailleasse

PV tête propre

Fabrication	CHF [m2]	CHF [m']
Ciment	376.00	27.00
Simili ordinaire	526.00	38.00
Variante 1	620.00	47.00
Variante 2	681.00	53.00

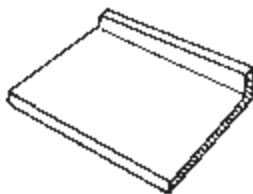

REVÊTEMENTS DE PALIERS

Dessous et têtes bruts remontantes à poser sur pailleasse

PV tête propre

Fabrication	CHF [m2]	CHF [m']
Simili ordinaire	697.00	38.00
Variante 1	839.00	46.00
Variante 2	945.00	53.00

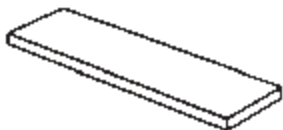

MARCHES

à poser sur limon central, toutes faces polies

Dimensions jusqu'à 130 / 35 / 10

Fabrication	CHF [pce]
Simili ordinaire	340.00
Variante 1	400.00
Variante 2	466.00

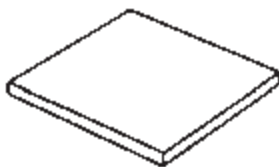

PALIERS

à poser sur limon central, toutes faces polies

Épaisseur minimum 8 cm

Fabrication	CHF [pce]
Simili ordinaire	657.00
Variante 1	775.00
Variante 2	888.00

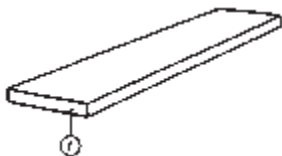

MARCHES EN FORME DE PLAQUES

à poser sur paillasse, dessous et têtes bruts

Dimensions jusqu'à 130 / 32 / 9

PV tête propre

Fabrication	CHF [pce]	CHF [pce]
Ciment	128.00	23.00
Simili ordinaire	218.00	28.00
Variante 1	258.00	30.00
Variante 2	281.00	35.00

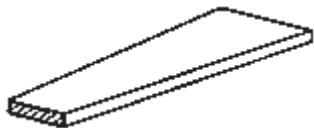

MARCHES TOURNANTES

à poser sur paillasse, dessous et têtes bruts

PV tête propre

Fabrication	CHF [m2]	CHF [m']
Ciment	199.00	25.00
Simili ordinaire	299.00	36.00
Variante 1	333.00	43.00
Variante 2	365.00	44.00

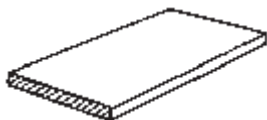

PALERS EN FORME DE PLAQUE

à poser sur pailleuse, dessous et têtes bruts

Epaisseur minimum 9 cm

PV tête propre

Fabrication	CHF [m2]	CHF [m']
Ciment	290.00	28.00
Simili ordinaire	430.00	43.00
Variante 1	491.00	48.00
Variante 2	550.00	50.00



REVÊTEMENTS DE MARCHES BÉTON LAVÉ

Dessous et têtes bruts

Dimensions jusqu'à 130 / 35 / 8

PV tête propre

Fabrication	CHF [pce]	CHF [pce]
Type A	161.00	26.00
Type B	215.00	32.00

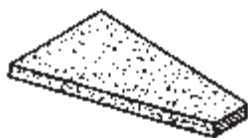

A



B

REVÊTEMENTS DE MARCHES TOURNANTES BÉTON LAVÉ

Dessous et têtes bruts

PV tête propre

Fabrication	CHF [pce]	CHF [pce]
Type A	222.00	30.00
Type B	287.00	37.00

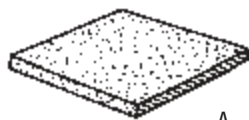

A

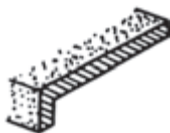

B

PALIERS EN BÉTON LAVÉ

Dessous et têtes bruts

PV tête propre

Fabrication	CHF [m2]	CHF [m ²]
Type A	283.00	38.00
Type B	296.00	41.00



TABLETTES DE FENÊTRES ET SEUILS

Fabrication	CHF [m']	PV bord relevé	PV isolation
		CHF [m']	CHF [m']
selon dessin ci-dessous, section jusqu'à 15/30			
Ciment	135.00	28.00	15.00
Simili ordinaire	178.00	70.00	15.00
Variante 1	205.00	---	15.00
Variante 2	230.00	---	15.00



Façon moulurée			
Ciment	181.00	---	---
Simili ordinaire	245.00	---	---
Variante 1	267.00	---	---
Variante 2	287.00	---	---

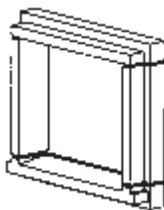

ENCADREMENTS DE PORTES OU DE FENÊTRES

	PV meneaux	PV couverte cintrée
Fabrication	CHF [m']	CHF [m']
Ciment	sur demande	sur demande
Simili ordinaire	sur demande	sur demande
Variante 1	sur demande	sur demande
Variante 2	sur demande	sur demande

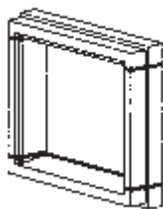

ENCADREMENTS DE PORTES OU DE FENÊTRES

	PV meneaux	PV couverte cintrée	PV façon clef	PV façon faux-joints
Fabrication	CHF [m']	CHF [m']	CHF [pce]	CHF [pce]
Ciment	sur demande	sur demande	236.00	37.00
Simili ordinaire	sur demande	sur demande	236.00	37.00
Variante 1	sur demande	sur demande	236.00	37.00
Variante 2	sur demande	sur demande	236.00	37.00





1/ Plus-value pour meneaux

50% sur métrage pour section 15/30

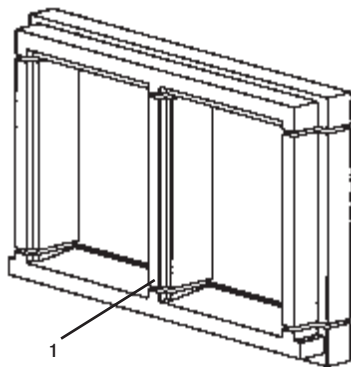

Plus-value pour meneaux

1 Plus-value pour couverture cintrée de 100 à 300% sur le métrage selon le nombre de pièces à exécuter.

2 Plus-value pour façon de clef La pièce: Fr. 236.00

3 Plus-value pour façon de faux-joints La pièce: Fr. 37.00

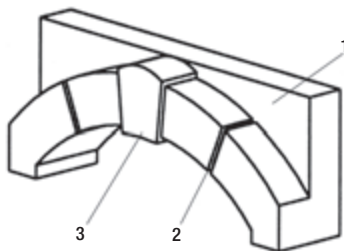

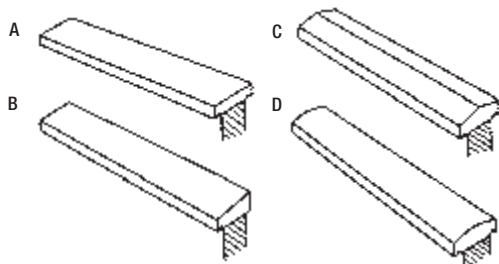

COUVERTINES

Section jusqu'à 30/8

	Ciment	Simili ordinaire	Variante 1	Variante 2
	CHF [m']	CHF [m']	CHF [m']	CHF [m']
Type A	167.00	201.00	232.00	253.00
Type B	171.00	206.00	236.00	263.00
Type C	182.00	237.00	258.00	282.00
Type D	210.00	267.00	299.00	323.00

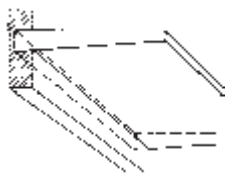

MARQUISES

Epaisseur jusqu'à 12 cm avec goutte pendante

	Simili ordinaire	Variante 1	Variante 2
	CHF [m2]	CHF [m2]	CHF [m2]
Selon dessin	sur demande	sur demande	sur demande



Conditions générales

Allgemeine Bedingungen

Données techniques des pierres artificielles

Sortes de simili **Simili ordinaire**

Le simili ordinaire comprend une granulométrie jusqu'à 8 mm et est traité au ciment Portland.

Variante 1

La variante 1 comprend un simili à granulométrie jusqu'à 15 mm et est traité au ciment de couleur.

Variante 2

La variante 2 comprend un simili marbre à granulométrie jusqu'à 30 mm et est traité au ciment de couleur.

Travaux de mise en œuvre des pavés et des dalles

Fondation

La couche d'assise (par exemple gravier non traité, concassé, gravillon) est à choisir en fonction de la surcharge prévue et est à poser conformément au profil. Le support de pavage (sable de granulation 0-7 mm ou concassé de granulation 2-5 mm) est à répandre sur une épaisseur de 4 à 5 cm et à niveler.

Pose des pavés

Tenir compte d'un espace suffisant pour les joints. Joints de base environ 2 à 3 mm. Ne jamais poser sans joints, sinon les arrêtes se cassent à l'usage et les plus petites tolérances des pavés ne peuvent plus être compensées. Poser toujours alternativement des pavés provenant de trois palettes différentes. Ceci est valable pour les pavés gris béton aussi bien que pour les pavés de couleur. Lors de la mise en place, faire attention à ne pas rayer la surface des pavés, éviter de les tirer de la palette.

Joints des pavages

Au fur et à mesure de l'avancement de la pose, remplir les joints de sable (sable 0-2 mm sans boue ni terre) et les balayer. Après avoir vibré votre revêtement, le recouvrir une nouvelle fois de sable, laisser cette couche de sable sur votre surface pavée un certain temps, ne pas balayer tout de suite.

Pose au mortier des pavés

D'habitude, les pavés sont posés dans un lit de gravillons, ce qui évite les efflorescences. Si les pavés sont posés dans du mortier, celui-ci doit laisser passer l'eau pénétrant par les joints dans les soubassements. Cependant si le mortier du lit de pose est hydrofuge, les joints doivent également être étanches, pour éviter que l'eau ne pénètre (rétention de l'humidité! remontée du gel et efflorescences!)

Pose de dalles avec colle

Nous n'acceptons aucune responsabilité pour d'éventuelles fissures qui pourraient survenir suite à la mauvaise élaboration des joints de retrait ou par la pose d'une colle inadaptée au matériel que nous fournissons. L'entreprise engagée pour exécuter les travaux de pose est tenue de se renseigner sur la compatibilité de la colle qu'elle utilise avec notre produit et le cadre auquel il est destiné.

Pose de dalles sur taquets

Cette méthode permet aux dalles de mieux respirer et d'apporter une meilleure stabilité du produit dans le temps. Pour les dalles foncées, il est indispensable d'utiliser ce type de pose. La pose sur taquets nécessite une répartition minimale pour chaque dimension (voir notice technique en début de chapitre des articles de jardin.)

Différences de couleurs

Le béton étant un produit naturel, qui dépend fortement de ses composants, les dalles peuvent présenter des variations de couleur. Il est ainsi important lors de la pose de mélanger des dalles de différentes palettes. Ceci permet d'obtenir un résultat global uniforme et esthétique.

Résistance

Les surfaces en pavés sont résistantes au passage de véhicules de tourisme, petits engins de chantier et poids lourds sans chargement. Toutefois, les surfaces en dallage sont des surfaces non carrossables. Veillez à ce que des engins de chantier ou de nettoyage ne roulent pas sur les surfaces en question.

Renseignements techniques généraux

Matériaux

La disponibilité des matériaux figurant sur cette liste n'est pas garantie. Le béton étant fabriqué à partir de matériaux naturels, les différences de couleurs, de structure et de finition ne diminuent en rien la qualité du béton et ne peuvent en aucun cas faire l'objet de réclamations. Les produits stockés à l'air libre durant plusieurs jours doivent être recouverts de plastique et être posés dans les deux semaines, l'eau de condensation pouvant provoquer des efflorescences. La qualité, la diversité et le caractère naturel du béton sont peu connus. En effet ce matériau permet de multiples variations de formes. Il est résistant, durable et conserve sa beauté au-delà du temps. Tous nos produits sont soumis à des exigences rigoureuses ainsi qu'à de nombreux contrôles.

Efflorescences

La pluie, l'eau de condensation ou la rosée pénètrent dans le béton à travers les pores où elles dissolvent la chaux qui n'est pas encore liée. La chaux ainsi hydratée diffuse à la surface et se transforme, en présence du gaz carbonique de l'air, en carbonate de calcium insoluble. Ces efflorescences sous forme de taches blanches ou brunes sont techniquement inévitables et leurs apparitions ne sont pas couvertes par la garantie et ne peuvent faire l'objet de réclamation.

Dégâts dûs au sel

Les dégâts occasionnés par l'utilisation de produits de déverglaçage ne sont pas pris en garantie par notre entreprise. Les produits en béton qui devraient y résister feront l'objet, sur appel du client, d'une offre personnalisée par notre bureau technique.

Béton et couleur

Etant donné que le béton est constitué de produits naturels tels que le gravier, les éclats concassés, le sable, le ciment et l'eau, sa couleur est également soumise à des variations naturelles. Un sable un peu plus clair ou un ciment un peu plus foncé, et la couleur peut déjà varier légèrement. Les différences de couleurs, de structure et de finition ne diminuent en rien la qualité du béton et ne peuvent en aucun cas faire l'objet de réclamations. Nous utilisons des colorants de grande qualité, à base d'oxyde de fer qui présentent une bonne résistance aux rayonnements ultraviolets. De légères nuances de couleurs d'un

format à l'autre d'une série de produit sont dues à la production et soulignent le caractère naturel des matériaux. Des intempéries, un usage prolongé et des salissures peuvent occasionner une modification de l'aspect des couleurs.

Béton et environnement

Le béton est fabriqué à partir de produits naturels et se comporte aussi de façon naturelle. Ceci implique qu'il se dilate légèrement en cas de chaleur et se rétracte un peu en cas de froid. Selon les intempéries et les contraintes, le béton est plus ou moins rugueux. Des corps étrangers (par exemple des feuilles humides, du pollen, des pots de fleurs, des fruits, de la graisse du barbecue, etc...) peuvent ainsi provoquer des nuances ponctuelles qui se résorbent à nouveau par l'exposition aux intempéries. Pour enlever la rouille, causée par des objets en métal, ainsi que l'engrais, vous trouverez des produits de nettoyage adéquats dans les commerces spécialisés.

Efflorescences calcaires

Les taches claires ou les voiles gris qui se forment parfois sur des produits en béton sont des efflorescences. Elles sont techniquement inévitables et leurs apparitions ne sont pas couvertes par la garantie et ne peuvent faire l'objet de réclamation. Avec le temps, ces efflorescences disparaissent à nouveau par l'exposition aux intempéries normales, étant donné qu'il s'agit d'un processus physique. Dans le cas où ce phénomène devait persister de façon très importante, nous recommandons un nettoyage avec un produit éliminant les laitances de ciment (attention! veuillez respecter les indications d'utilisation des produits de nettoyage respectifs). En raison des paramètres techniques liés à l'impression ou à la production et en fonction des matières premières, les matériaux que nous livrons peuvent différer des illustrations ou des échantillons en ce qui concerne leur teinte et leur aspect visuel; ils peuvent aussi varier d'une partie d'une livraison à l'autre et ils peuvent se modifier avec le temps suite aux intempéries et/ou à l'usure due à l'utilisation ou aux salissures sans que ceci ne constitue un défaut. De même, on ne peut pas exclure des efflorescences ni au moment de la livraison ni plus tard.

Colorations jaunâtres ou brunâtres

Des taches jaunes ou brunes peuvent apparaître sur les produits en béton provenant de toutes les usines. Les causes de ces colorations sont très complexes mais on peut néanmoins les expliquer. Elles proviendraient d'une réaction chimique entre certains produits naturels et

les techniques utilisées. Il s'agirait en effet de particules de fer qui remonteraient à la surface pendant la phase de durcissement des produits en béton. De telles colorations ne sont pas systématiques mais sont naturelles, étant donné que le béton est fait avec des produits provenant de la nature. La qualité du béton n'est pas amoindrie par ces colorations. Ces taches peuvent être partiellement éliminées au moyen d'un produit acide. Par conséquent, ces colorations ne peuvent en aucun cas faire l'objet de réclamation.

Garantie

Les matériaux doivent être contrôlés à la réception ou au plus tard avant leur pose. En cas de défaut, nous limitons notre responsabilité au remplacement, franco chantier par camion, des produits défectueux. Les produits stockés à l'air libre durant plusieurs jours doivent être recouverts de plastique et être posés dans les deux semaines, l'eau de condensation pouvant provoquer des efflorescences. En aucun cas nous ne prenons en charge les frais de dépose et de repose des produits remplacés.

Défectuosité des produits

Le client est tenu de vérifier la marchandise à la livraison ou à l'usine. Si un défaut devait apparaître, le client doit aviser immédiatement notre bureau. Si la marchandise est utilisée ou posée et que le défaut est signalé après coup, la maison Helfer SA ne rentrera pas en matière pour quelque remboursement ou dédommagement.

Délai de livraison

Nous nous efforçons de respecter les délais de livraison. Cependant, des retards sont possibles. Il ne peuvent en aucun cas engendrer des prétentions en dommages et intérêts. Nous ne sommes pas tenus au stockage de tous les articles qui figurent sur cette liste.

CONDITIONS GENERALES DE VENTE ET DE LIVRAISONS

Champ d'application

Les présentes conditions générales de vente et de livraison font partie intégrante du rapport contractuel liant A. Helfer SA (ci-après « fournisseur ») et l'acheteur de nos produits. D'autres dispositions contractuelles du client ne sont pas reconnues par le prestataire et n'ont donc aucune validité.

Conclusion du contrat

Un contrat est passé entre le fournisseur et le client à la suite d'une confirmation écrite de la réception de la commande, par l'acceptation téléphonique ou écrite de la commande par un(e) collaborateur(trice) de A. Helfer SA (courrier postal, fax, courriel).

Si, pour des questions non inhérentes à notre responsabilité, des modifications sont constatées lors du traitement de la commande, le client supporte tous les coûts supplémentaires. Les quantités, les métrés et les dimensions sont à la charge de l'acheteur.

Catalogue et documents techniques

Le client prend connaissance du fait que le fournisseur n'assume pas de responsabilité quant aux indications figurant dans le catalogue des produits et des prix, dans les documents techniques et autres descriptifs de produits. Les indications relatives aux dimensions et aux poids doivent en particulier être considérées en tant qu'aides au calcul comme des données indicatives. Le fournisseur n'est lié que par les indications de dimensions et de poids qu'il mentionne dans les confirmations de commande.

Il se réserve le droit de modifier en tout temps les indications figurant dans le catalogue, en particulier celles concernant les prix, les dimensions et les poids.

Délai de livraison

Le client prend connaissance du fait que le fournisseur n'est pas tenu d'avoir en stock tous les produits figurant dans le catalogue.

Les délais de livraison que le fournisseur mentionne dans les confirmations de commande sont indicatifs. Le fournisseur veille à les respecter. Si tel n'est pas le cas, il en informe le client, conscient que le non-respect éventuel du délai indicatif ne donne pas droit à des dommages et intérêts.

Le délai de livraison est prolongé d'une durée appropriée :

- a) lorsque les indications nécessaires à l'exécution du contrat n'ont pas été adressées à temps au fournisseur, ou lorsque l'acheteur les modifie ultérieurement et engendre ainsi un retard dans l'exécution des livraisons et des prestations.
- b) lorsque des circonstances contraignantes affectant le fournisseur, l'acheteur ou un tiers surviennent sans que le fournisseur soit en mesure de les écarter, en dépit de l'attention donnée par les circonstances.
- c) lorsque l'acheteur ou un tiers est en retard dans l'exécution des travaux qui lui incombent, ou dans l'accomplissement de ses obligations, notamment si l'acheteur ne respecte pas les conditions de paiement.

Livraisons à l'étranger

Les livraisons à l'étranger donnent lieu à des taxes de douane ou autres frais administratifs. Le dédouanement et l'établissement de tous les documents nécessaires à la transaction est sous la responsabilité du client.

Prix

Le client est informé que les prix indiqués dans la liste de prix sont des prix conseillés mais non contractuels, hors TVA. Il est conscient que seules les indications de prix figurant sur la confirmation de commande font foi.

Retards d'enlèvement

Si pour des raisons qui n'incombent pas le fournisseur, la marchandise commandée ne peut être enlevée ou livrée selon le planning de livraisons, l'acheteur peut être contraint de trouver un lieu de stockage provisoire.

Retour de marchandises

Nous acceptons le retour de marchandise pour autant qu'elle fasse partie de notre gamme de vente standard et qu'elle soit en parfait état. Nous déduisons 20% du prix facturé pour les frais administratifs et de manutention occasionnés. Les marchandises fabriquées spécialement ne sont pas créditées. En cas de reprise par nos soins, les frais de transport seront dus selon notre liste de prix en vigueur.

Protection et entreposage

Les produits en béton, selon leur fabrication, sont sensibles au stockage jusqu'à leur utilisation. Le fournisseur décline toute responsabilité si le client entrepose ses produits de manière non conforme. Il prend connaissance des directives éditées pour le fournisseur.

Les produits susceptibles d'être endommagés ou salies doivent être protégés durant tout le déroulement du chantier. Nous excluons toute responsabilité quant aux salissures dues à des attaques extérieures, comme par ex. déchets de chantier, nettoyage inapproprié et utilisation de produits abrasifs.

Transport

Les frais de transport, les conditions de livraison et le retour des palettes vides sont appliqués selon notre liste de prix en vigueur et ne diffère pas de cette application sauf indications contraires lors de la conclusion d'un contrat respectivement d'une commande.

Les prix s'entendent franco chantier dès 12 tonnes, pour autant que le chantier soit accessible aux poids lourds.

Si le client ordonne des livraisons partielles inférieures à 12 tonnes relatives à une commande, les frais de livraison seront appliqués conformément à la liste de prix en vigueur.

Pour les livraisons dans les régions de montagne, pour des accès difficiles, pour des autorisations spéciales, des suppléments de transport seront facturés séparément.

Lors de commande de palettes incomplètes, un supplément pour la préparation est facturé selon la liste de prix en vigueur.

Les compléments de commande devant faire l'objet de livraison spéciale seront soumis aux frais de transport selon les tarifs en vigueur.

Déchargement

Sauf convention contraire, le déchargement des produits du fournisseur incombe au client. Seuls les engins et dispositifs agréés et supportant la charge important du produit sont autorisés pour le déchargement.

En cas de commande de marchandises avec déchargement par grue, celui-ci est facturé selon la liste des prix en vigueur.

Le client est informé que l'envergure maximale de la grue lors du déchargement par le fournisseur s'élève à 10 m pour les produits jusqu'à 1.4 tonnes.

Pour le déchargement d'un camion entier nous comptons 45 minutes. Le temps de déchargement supplémentaire est facturé selon le tarif figurant dans la liste des prix en vigueur.

Bonification de transport

Pour les produits pris à l'usine de fabrication, une bonification de transport est accordée. Les conditions de bonification sont appliquées selon la liste de prix en vigueur.

Emballages

Les emballages sont facturés lors de la livraison de la marchandise et sont remboursés après restitution à l'une de nos usines conformément à la liste de prix en vigueur, à moins que ce soit des emballages à usage unique.

Une reprise des emballages par le fournisseur peut être convenue, moyennant une réduction de leurs prix (dédommagement pour le transport) selon la liste de prix en vigueur. Seuls les emballages stockés correctement sur le chantier et en bon état sont repris par nos soins.

Garantie

Le fournisseur s'engage à réparer ou à remplacer (à son choix) toute marchandise ou partie de marchandise exclusivement fourni par ses soins présentant un défaut dûment constaté selon les normes en vigueur.

Le client est tenu de vérifier l'état des marchandises livrées sans attendre pour exclure des vices de matière et de fabrication manifestes, ainsi que des dommages dus au transport. Conformément à la loi, le client est obligé de nous signaler tout défaut ou anomalie affectant les marchandises livrées pour nous permettre d'y remédier.

Les réclamations devront nous être adressées de manière écrites et documentées, sans délai et avant l'utilisation de la marchandise.

Utilisation et pose

La pose de nos marchandises doit être effectuée par du personnel spécialisé ayant la formation requise ou sous la surveillance dudit personnel.

Avant de procéder au montage ou à la mise en place du produit, il convient de consulter les instructions de pose, s'ils existent, ou les fiches techniques du produit. Il faut notamment respecter les prescriptions, directives et normes des autorités, associations, etc. comme par exemple SwissBeton, EN, SIA et SUVA. En cas d'utilisation non conforme des produits, le fournisseur décline toute responsabilité.

Exclusion de responsabilité

Le fournisseur décline toute responsabilité si le client entrepose ses produits de manière non conforme. Il prend connaissance des directives éditées pour le fournisseur.

Tous les écarts esthétiques entre les carreaux et l'échantillon de référence doivent être considérés comme caractéristiques de la pierre agglomérée et non comme des défauts.

For et droit applicable

Seul le droit suisse est applicable et le for juridique est à Fribourg.

LISTE DE PRIX EN VIGUEUR

		≤ 100 KM	>100 KM
		[CHF]	[CHF]
Frais de transport	Jusqu'à 4 tonnes	225.00	325.00
	De 4 à 8 tonnes	160.00	210.00
	De 8 à 12 tonnes	105.00	135.00
Palettes & cadres	Palettes livrées	18.00	
	Palettes rendues	14.00	
	Palettes reprise spécialement sur chantier	8.00	
	Cadres en bois livrés	40.00	
	Cadres en bois rendus	36.00	
	Supplément palette incomplète (produits finis palettisés à la fabrication)	39.00/palette	
Déchargement	Déchargement grue	17.00/tonne	
	Attente déchargement	160.00/heure	
	Travaux de pose avec grue	190.00/heure	

Bonification de transport (tuyaux et accessoires, bordures, sauts-de-loup, articles de jardin)

[km]	Bonif. [CHF]	[km]	Bonif. [CHF]	[km]	Bonif. [CHF]	[km]	Bonif. [CHF]
1-20	12.00	46-50	19.40	71-75	23.70	96-100	27.90
21-30	14.00	51-55	20.50	76-80	24.60	101 et plus	28.90
31-35	16.00	56-60	21.30	81-85	25.40		
36-40	17.40	61-65	22.00	86-90	26.30		
41-45	18.40	66-70	22.80	91-95	27.10		





LEVA CORBIÈRES SA

Préfabriqué et pierre artificielle
1647 Corbières - Rte des Echampis 3
Tél. 026 915 15 45
Fax 026 915 14 06
info@leva-sa.ch - www.leva-sa.ch

Depuis 1952, une entreprise familiale spécialisée dans la fabrication de produits en béton en tous genres



A. HELFER SA

Fabrique de produits en béton et Terrazzo
1727 Corpataux - Rte des Chênes 46
Tél. 026 460 72 72
Fax 026 466 68 67
info@helfer-sa.ch - www.helfer-sa.ch